

OFFENS!V

SVETS & VERKTYGSKAMPANJ

2025

VÄGEN TILL BÄTTRE AFFÄRER!



**HANDVERKTYG, BITSSATSER,
SKRUVSTYCKEN, SLANGVINDOR,
MÄTVERKTYG**

4-17

**DRIVDORN, KÖRNARE,
HUGGMEJSLAR, SKRUVTVINGAR
KNIVAR, PLÅTSAXAR**

18-23

**HAMMARE, SLÄGGOR, SVETSTÄNGER,
SKIFTNYCKLAR, LYFT & SPÄNN,
MÄRKVERKTYG, AVDRAGARE**

24-31

**SKÄRANDE, GÄNGTAPPAR, GÄNGSNITT,
GÄNGREPARATION, HÅLSÅGAR,
TIGER-/STICKSÅGBLAD**

32-45

**KAP & SLIP, BORSTAR,
HANDRENGÖRING - TVÅL & WIPES,
PRODUKTRENGÖRING & SMÅDELSTVÄTTAR,
OLJEABSORBERING, KEMSPRAYER**

46-54

**FICK-, HAND- & ARBETSLAMPOR,
TEJP & LIM, ELVERKTYG,
TRYCKLUFTSVERKTYG, KRAFTHYLSOR**

55-63

**LÖDVERKTYG, GASBRÄNNARE,
MAP-, MIX-, GASOL- & BUTANGASARTIKLAR,
BRANDSLÄCKARE, HETA-ARBETENKÄRRA**

64-72

**GAS- & SVETSMASKINKÄRROR, GASSVETSARMATUR,
SVETSSKYDD - UTSUG, LÄGESSTÄLLARE & BORD,
ELVERK, STARTBOOSTER & LADDARE**

73-82

**TILLSATSMATERIEL - LOD & FLUSSMEDEL,
SVETSMAGNETER, SVETSTILLBEHÖR MMA/MIG/TIG,
TIGELEKTRODSLIPAR**

83-92

**ELEKTROLYTISK RENGÖRING AV SVETSFOGAR,
SVETS- & PLASMASKÄRMASKINER, SVETSVÄGGAR,
MAGNETBORRMASKINER & TILLBEHÖR,
INDUKTIONSVÄRMARE & TILLBEHÖR**

93-111

R!MAC Bandslipmaskin 75x2000

- Bandslipmaskin för metall
- Främre slipyta med mothåll och gnistskydd
- Skyddad övre slipyta för planslipning
- För slipband 75x2000mm
- 400V/3,0kW
- Bandhastighet 29m/s
- Med gnistbox



Art.nr:

797520	Bandslipmaskin	10995:-
797511	Kontakthjul	1100:-
6S075K	Grafitunderlägg	125:-
797579	Damppåse, gnistsäker	290:-

TC•BL Metallcirkelsåg

- Borstlös motor för maximal prestanda
- Upp till 6 gånger längre livslängd jämfört med traditionella motorer
- Steglös hastighet, 700–1300 rpm, gör att samma klinga används till olika material
- Egenutvecklad kapklinga ger ett optimalt resultat med gnistfri kapning
- Ställbar sågvinkel 0–45°
- Max-dim rör 125 mm
- Max-dim rektangulärt 90x160mm
- 230 V - 3500 W
- Levereras komplett med 1 st klinga 355 mm



Art.nr:

966355	Metallcirkelsåg inkl klinga	7920:-
254355	Klinga	1430:-

EUROBOOR Metallbandsåg

- Sågband 1440x13x0,65 mm
- Snabb, ren, gnistfri kapning
- Vinkel-kapning 0°–45°
- Maxkapacitet
 - Rör 125 mm
 - Rekt 130x125 mm



Art.nr:

EBS.500	Metallbandsåg	10900:-
500.0001	Sågband 10–14 tpi	690:-/st

R!MAC Presentförpackning gasbrännare + butangasflaska

- Vår mest sålda gasbrännare för hemma/fritidsbruk finns nu i snygg presentförpackning!
- Perfekt till att tex tända grillen eller bränna en crème brûlée
- PIEZO-tändning
- Maxtemperatur 1300°C
- Säkerhetslås



Art.nr:

492401	399:-
--------	-------

KNIPEX Cobra

- Snabbjustering med knapptyck
- Självsläsande på rör och muttrar
- Specialhårdade tänder



KNIPEX Tångnyckel

- Ett bra alternativ till traditionella skiftnycklar
- Släta, parallella backar
- Snabbinställning
- Tydlig dimension, mm resp tum på fram- och baksidan



Art.nr: Längd: Kapacitet:

8601180	180mm	40mm	700,-
8601250	250mm	52mm	770,-
8601300	300mm	68mm	1029,-

KNIPEX Tångnyckel

- Ett bra alternativ till traditionella skiftnycklar
- Släta, parallella backar
- Snabbinställning



Art.nr: Längd: Kapacitet:

8604100	100mm	21mm	710,-
8603125	125mm	23mm	705,-
8603150	150mm	27mm	787,-
8603180	180mm	35mm	792,-
8603250	250mm	52mm	910,-
8603300	300mm	68mm	1128,-
8603400	400mm	85mm	1988,-

KNIPEXTÄNGER - PROFFSENS SJÄLVKLARA VAL!

KNIPEX Kraftsidavbitare

- Hög skäreffekt
- Induktionshårdade precisionsskår
- För alla trådsorter inkl pianotråd



KNIPEX TwinGrip Muttertång

- Smidda, specialkäftar möjliggör både front- och sidogrepp
- Greppvidd 4-22 mm
- Snabbinställning likt Cobratångerna

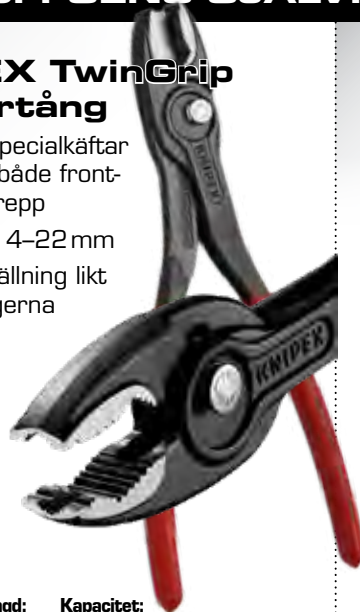

Art.nr: Längd: Kapacitet:

8201150	150mm	16mm	344,-
8201200	200mm	22mm	411,-
8201250	250mm	27mm	458,-

KNIPEX Spetsig kombinationstång

- Kraftfull kombinationstång med spetsiga käftar
- Induktionshårdade skär 64 HRC



Art.nr:

0821145	145mm	336,-
0821185	185mm	411,-

KNIPEX Cobra Fjäderklämme

- Fjäderklämme med vrid- och utbytbara grip-insatser

8551180C
8551250C



8551180A
8551250A

8551250AF
Låsbar

KNIPEX Öronklämme

- Sido-/frontklack
- För klämmor, 1 eller 2 öron tex Oetiker el likn

1099i220

Art.nr: Längd:

8551180C	180mm	813,-
8551250C	250mm	864,-
8551250AF	250mm	1149,-
8551180A	180mm	790,-
8551250A	250mm	889,-
1099i220	220mm	458,-

KNIPEX Kombinationstång

- 35% kraftbesparing i jämförelse med sedvanliga tänger
- Smidda och oljehårdade skär



Art.nr: Längd:

0301180	180mm	220,-
0301200	200mm	240,-
0301250	250mm	400,-

KNIPEX Elektronikavbitare

- Precisionstång för fina arbeten
- Mycket skarpa skär



Art.nr:	Längd:	
7803125	125mm	304:-
7803140	140mm	374:-

KNIPEX Monteringstång

- Speciellt lämplig för fordonsarbeten
- Perfekt i trånga utrymmen
- Smitt, oljehärdat specialverktøgsstål
- Totallängd: 280mm

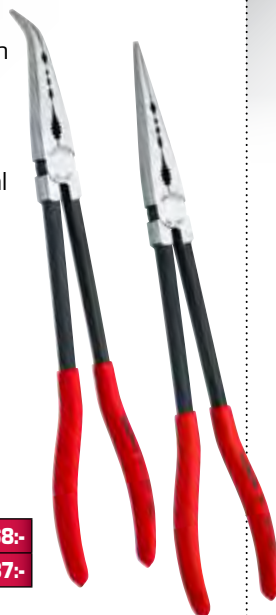

Art.nr:		
2871280	Rak	468:-
2881280	Vinklad	487:-

KNIPEX Tändhattstång

- 45° vinklade, flata, runda, långa käftar för att gripa runda föremål.



Art.nr:	
3891200	442:-

KNIPEXTÄNGER - PROFFSENS SJÄLVKLARA VAL!

KNIPEX Mekanikertänger

- Polerat huvud
- Krysstandade gripytor
- Halkfri plast



Art.nr:		
3811200	Rak	367:-
3821200	Vinklad	412:-

KNIPEX Flacktänger

- Tång med flata, runda käftar och avbitare
- Halkfri plast



Art.nr:		
2611200	Rak	343:-
2621200	Vinklad	390:-

KNIPEX Låsringstång

- För invändiga ringar.
- Utbytbara spetsar
- Låsbar



Invändiga ringar

Art.nr:	Kapacitet:	Spets:	
4410J5	122-300mm	3,5mm-rak	2005:-
4410J6	252-400mm	4,5mm-rak	2005:-
4420J51	122-300mm	3,5mm-90°	2011:-
4420J61	252-400mm	4,5mm-90°	2011:-

KNIPEX Låsringstång

Invändiga ringar

Art.nr:	Kapacitet:	
4811J0	8-13mm	268:-
4811J1	12-25mm	278:-
4811J2	19-60mm	293:-
4811J3	40-100mm	330:-
4811J4	85-140mm	569:-

Utvändiga ringar

Art.nr:	Kapacitet:	
4911A0	3-10mm	322:-
4911A1	10-25mm	286:-
4911A2	19-60mm	334:-
4911A3	40-100mm	364:-
4911A4	85-140mm	632:-



KNIPEX Låsringstång

Invändiga ringar

Art.nr:	Kapacitet:	
4821J01	8-13mm	322:-
4821J11	12-25mm	318:-
4821J21	19-60mm	322:-
4821J31	40-100mm	359:-
4821J41	85-140mm	606:-

Utvändiga ringar

Art.nr:	Kapacitet:	
4921A01	3-10mm	349:-
4921A11	10-25mm	314:-
4921A21	19-60mm	364:-
4921A31	40-100mm	400:-
4921A41	85-140mm	654:-



KNIPEX Låsringstång

- För utvändiga ringar.
- Utbytbara spetsar
- Låsbar



Utvändiga ringar

Art.nr:	Kapacitet:	Spets:	
4610A5	122-300mm	3,5mm-rak	2005:-
4610A6	252-400mm	4,5mm-rak	2005:-
4620A51	122-300mm	3,5mm-90°	2011:-
4620A61	252-400mm	4,5mm-90°	2011:-

KNIPEX Ändavbitare/ najtång

- Skär för mjuk och hård tråd
- Lämplig för både klippning och tvinning
- Kapacitet: 4,0mm



Art.nr:

6801160	160mm	190.-
6801180	180mm	227.-

KNIPEX Najtång

- För att tvinna och klippa najtråd
- Extrahärdade skär
- Handtag med halkfri plast
- 25% kraftbesparing i jämförelse med likvärdiga tänger*

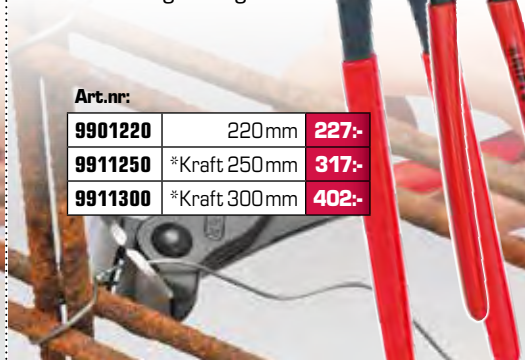

Art.nr:

9901220	220mm	227.-
9911250	*Kraft 250mm	317.-
9911300	*Kraft 300mm	402.-

KNIPEX Bultsax

- Klippeffekt upp till 48 HRC
- Utbytbara induktionshärdade skär med ca 62 HRC
- Minimal kraftansträngning krävs tack vare optimal skärvinkel och utväxling



Art.nr: Maxkap: Längd:

7172460	8mm	460mm	1512.-
7172610	9mm	610mm	1750.-
7172760	11mm	760mm	2290.-
7172910	13mm	910mm	3089.-

KNIPEX Cobolt Kompaktbultsax

- För kraftfull klippning även i mycket hårda material
- 60% kraftbesparing jämfört med traditionella avbitare
- Precisions-skär för mjuk och hård tråd samt pianotråd



Art.nr: Längd: Utförande: Kapacitet:

7101160	160mm	Rak	4,4mm	520.-
7101200	200mm	Rak	5,2mm	560.-
7101250	250mm	Rak	5,6mm	717.-
7141200	200mm	Vinklad 20°	5,2mm	817.-

KNIPEX Rörtång

- Klassisk S-form
- Snabbinställning likt Cobratängerna



Art.nr: Längd: Kapacitet:

8361010	310mm	1"	863.-
8361015	420mm	1,5"	1218.-
8361020	560mm	2"	1886.-

KNIPEX Rörtång

- Klassisk svensk form
- 90° vinklad käft



Art.nr: Längd: Kapacitet:

8310010	310mm	1"	690.-
8310015	420mm	1,5"	885.-
8310020	560mm	2"	1410.-
8310030	650mm	3"	2829.-
8310040	750mm	4"	3723.-

KNIPEX Tubix S Röravskärare

- QuickLock enhandsjustering
- En skärtrissa för alla material
- Kap. 3–30mm, godstjocklek 2mm
- Optimerad för trånga utrymmen (rotationsutrymme 39,5mm)



Art.nr:

903101	Kapacitet 3–30mm	731.-
903902V01	Utbytestrissa	185.-

KNIPEX Tubix Röravskärare

- QuickLock enhandsjustering
- En skärtrissa för alla material
- Nållagrade skärtrissor samt styrrullar
- Kap. 6–35mm, godstjocklek 2mm
- Inbyggd avgradare (löstagbar)



Art.nr:

903102BK	Kapacitet 6–35mm	998.-
903902V01	Utbytestrissa	185.-
903902V02	Avgradningsverktyg	92.-

KNIPEX Tubix XL Röravskärare

- QuickLock enhandsjustering
- En skärtrissa för alla material
- Nållagrade skärtrissor samt styrrullar
- Kap. 6–76mm, godstjocklek 2mm
- Inbyggd avgradare (löstagbar)



Art.nr:

903103BK	Kapacitet 6–76mm	1525.-
903902V01	Utbytestrissa	185.-
903103E01	Avgradningsverktyg	123.-

KNIPEX Kabelskotång

- För kabelskärning och avisolering isolerade/oisolerade kabelskor/-don
- Kapacitet 0,5–6,0mm²
- Längd 215 mm



Art.nr:
9722240 375:-

KNIPEX Kabelskosortiment

- Komplettt sortiment med isolerade/oisolerade kabelskor, 0,5–6,0mm²
- Kabelskotång 9722240 samt 300st kabelskor ingår
- Staplingsbar sortimentlåda, TANOS



Art.nr:
979025 Kabelskosortiment 1911:-

KNIPEX Crimptång

- För isolerade kabelskor och kontaktdon
- Kapacitet 0,5–6,0mm²
- Längd 220mm
- Utväxling



Art.nr:
975236 1625:-

KNIPEX Presstång för ändhylsor

- Sexkantig/rund pressform
- Självinställande ger ett exakt resultat
- Fabrikskalibrerat presstryck
- Pressning av ändhylsor enligt DIN 46228 avsnitt 1+4



Art.nr:	Kap mm ² :	AWG:	
975314	Ändhylsor 0,08–16 Twinhylsor 2x10	Ändhylsor 6 Twinhylsor 2x10	2599:-

KNIPEX NexStrip Multiverktyg el

- Skalar, klipper, pressar
- Exakt avisolering 0,03–10mm²
- Anpassar sig automatiskt till kabel-diameter, justerbart längdstopp
- Pressar snabbt i fyrkantsprofil med korrekt presstryck 0,25–4mm²
- Klipper ≤10mm²



Art.nr:
1272190 190mm 1936:-

KNIPEX Ergostrip Avisoleringstång

- Fasta skalningsskär för 0,2/0,3/0,8/1,5/2,5/4 mm²
- Koaxial- och datakablar kan läggas i bekvämt tack vare öppningshjälpen



Art.nr:
169501SB 610:-

- Skalar kablar från 0,2–6 mm²
- Automatisk inställning



Art.nr:
1262180 593:-

KNIPEX Avisoleringstång

- Skalar max Ø 5 mm (10mm²)
- Lätt skruvinställning



Art.nr:
1101160 160mm 291:-

KNIPEX Kabelsax

- Klipper Cu- och Al-kabel
- Skär jämnt och exakt
- Med klämskydd



Art.nr:
9511165A Ø15mm 441:-
9511200 Ø20mm 678:-



KNIPEX Kompakt kabelsax

- Klipper Cu- och Al-kabel, enkel- eller flertrådig ≤52 mm
- Enhandsmanövrering med utväxling
- Klämskydd
- Skär i smitt, oljehärdat specialverktogsstål



Art.nr: Längd: Kap:
9531250 250mm Ø 32mm 3178:-
9531280 280mm Ø 52mm 4413:-

KNIPEX BIG BASIC MOVE Verktygssortiment Mechanic

- Väska i stabilt utförande med metallgångjärn och kombinationslås
- Bär- plus teleskop-handtag och hjul
- 132 delar tyska kvalitetsverktyg
- Speciellt utvalt för mekanikern



NYHET!



Art.nr:

002106M 12,8kg 18139,-

KNIPEX BIG BASIC MOVE Verktygsväska

- Väska i stabilt utförande med metallgångjärn och kombinationslås
- Bär- plus teleskophandtag och hjul
- Maxlast/volym: 20kg/33 liter
- Dim: 515x430x280mm



NYHET!

Art.nr:

002106LE 4785,-

KNIPEX Låsringstångset

FÖR YTTER- & INNERRINGAR
12-60MM, RAKA

Innehåll:

- 4811J1
- 4811J2
- 4911A1
- 4911A2



Art.nr:

002003SB 1319,-

KNIPEX Låsringstångset

FÖR YTTER- & INNERRINGAR
12-60MM, RAKA/VINKLADE

Innehåll:

- 4811J1
- 4811J2
- 4821J11
- 4821J21
- 4911A1
- 4911A2
- 4921A11
- 4921A21



Art.nr:

002004SB 2653,-

KNIPEX Låsringstångset i etui

FÖR YTTER- & INNERRINGAR
12-60MM,
RAKA/VINKLADE

Innehåll:

- 4811J1
- 4811J2
- 4821J11
- 4821J21
- 4911A1
- 4911A2
- 4921A11
- 4921A21

NYHET!



Art.nr:

001958V02 2912,-

KNIPEX Krafttångset

Innehåller Knipex 3 st mest
sålda tänger:

- 0201180
Kombinationstång
- 7401160
Kraftsidavbitare
- 8701250
Polygriptång
Cobra



Art.nr:

002010 1051,-

KNIPEX Montageset

Innehåller 3 st tänger:

- 0302180
Kombinationstång
- 7002160
Sidavbitare
- 2612200
Flacktång
med skär

NYHET!



Art.nr:

002011 976,-

KNIPEX COBRA-set 3st

- Sats med Cobrafamiljens tre storsäljare
- Innehåller:
 - 8701180
 - 8701250
 - 8701300



Art.nr: **002009V02** COBRA-set **1391,-**

KNIPEX COBRA-set 5st

- Sats med Cobrafamiljens fem storsäljare
- Innehåller:
 - 8701125
 - 8701150
 - 8701180
 - 8701250
 - 8701300



Art.nr: **001955S5** COBRA-set **2594,-**

KNIPEX Minikraft-set

- Set med minikrafttänger i bältesetui
- Innehåller:
 - 8701150
 - 7401160



Art.nr: **002072V02** Minikraft-set **893,-**

KNIPEX Minimek-set

- Set med minimektänger i bältesetui
- Innehåller:
 - 8701150
 - 0822145



Art.nr: **002072V06** Minikraft-set **935,-**

KNIPEX Elektroniktång-set

- 7 delar, 6 elektroniktänger och 1 precisionspincett
- Innehåller:
 - 923436
 - 3512115
 - 3522115
 - 3532115
 - 7702115
 - 7742115
 - 6432120



Art.nr: **002016** Elektroniktång-set **4310,-**

KNIPEX Fallskyddsväska

- 11 D-ringar i stål för verktyg med fånglina och 3 för att fästa väskan i klättrutrustning
- 2 yttre byglar för tex elverktyg och 18 öglor på insidan
- HxBxD 370x250x150mm (1,4 kg)



Art.nr: **005050TLE** Höghöjdsväska (tom) **1462,-**

KNIPEX VDE 1000V Efordonssortiment

- Till serviceverksamheter på elfordon
- Efordonsutrustning, inkl tänger, U-nycklar, spärrnyckelsats och isolerade handskar



Art.nr: **002105EV** **17459,-**

KNIPEX 1000V Skyddsutrustning



Art.nr:		
986540	Handskar, isolerade, stl 9	974,-
986541	Handskar, isolerade, stl 10	974,-
986542	Handskar, isolerade, stl 11	974,-
986720	Skyddsmatta, 1000x1000x3 mm	2966,-
986705	Skyddsduk, 500x500x1 mm	885,-
986710	Skyddsduk, 1000x1000x1 mm	2966,-
986715	Skyddsduk, 1000x1000x1 mm	28945,-

KNIPEX Tång-set 1000V

- VDE-godkända tänger för elarbeten
- Innehåller:
 - 0306180
 - 2616200
 - 7006160



Art.nr: **002012** Tång-set 1000V **1441,-**

WERA Click-Torque**MOMENTNYCKEL MED SPÄRR**

- Enkel inställning med tydlig skala
- Tydligt hör- och kännbart klick vid uppnått värde
- Precision $\pm 3\%$
- Ergonomiskt tvåkomponents-handtag för högeråtdragning

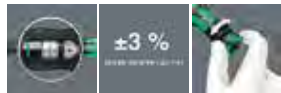

Art.nr:	Moment:	Ansl:	
05075604001	2,5–25	1/4"	2620:-
05075611001	20–100	3/8"	2966:-
05075621001	20–100	1/2"	2966:-
05075622001	40–200	1/2"	3129:-
05075623001	60–300	1/2"	3590:-
05075624001	80–400	1/2"	6915:-
05075630001	200–1000	3/4"	21715:-

M7 Momentnyckel**MED SPÄRR**

- Klicktyp
- Höger- och vänstergång
- Precision $\pm 4\%$
- Robust och lättinställd
- Tydlig skala



Art.nr:	Moment:	Ansl:	
TB-205025N	5–25	1/4"	794:-
TB-420210N	20–210	1/2"	1100:-
TB-450350N	50–350	1/2"	1470:-
TB-610060N	100–600	3/4"	5990:-
TB-620100N	200–1000	3/4"	7690:-

M7 Digital Momentkloss**ANVÄNDS MED SPÄRRSKAFT**

- Enkel inställning med tydlig digital display
- Signal vid uppnått värde
- Precision $\pm 1,5-2,5\%$



Art.nr:			
GTW-930	6,8–135Nm	3/8"	1250:-
GTW-940	10–200Nm	1/2"	1275:-
GTW-941	17–340Nm	1/2"	1475:-

WERA Momentnyckel**MED BITSFATTNING**

- Enkel inställning med tydlig skala
- Tydligt hör- och kännbart klick vid uppnått värde
- Precision $\pm 4\%$
- Ergonomiskt tvåkomponents-handtag för högeråtdragning



Art.nr:	Moment:	Ansl:	
05075605001	2,5–25	1/4" bits	2978:-

WERA Momentmejsel**MED BITSFATTNING**

- Enkel inställning med tydlig skala
- Tydligt hör- och kännbart klick vid uppnått värde
- Precision $\pm 6\%$
- Ergonomiskt tvåkomponents-handtag för högeråtdragning



Art.nr:	Moment:	Ansl:	
05074770001	0,1–3,0	1/4" bits	1335:-

WERA L-nyckelsatser**MED KULA MM/TUM/TORX**

05022086001	9 st, 1,5–10,0mm	210:-
05022171001	9 st, 5/64"–3/8"	286:-
05024242001	9 st, TX8–TX40	484:-

R!MAC BitsBox 56

- 56 delar inkl bitshållare
- PH/PZ/SL/TX/TX-BO/Insex

**R!MAC BitsBox 32**

- 32 delar inkl bitshållare
- PH/PZ/SL/TX/TX-BO/Insex



Art.nr:		
910022	BitsMatta 22	119:-
910032	BitsBox 32	198:-
910056	BitsBox 56	390:-

R!MAC BitsMatta 22

- 22 delar inkl bitshållare och borrar
- PH/PZ/SL/TX/4-kant/Insex
- Bältesclips



WERA 335/350/355/6

LASERTIP SATS MED VÄGGFÄSTE

- Innehåller 6 st mejslar:
 - 2 st spårmejslar, 0,8x100, 1,0x125
 - 4 st kryssmejslar, PH1x80, PH2x100, PZD1x80, PZDx100mm
- Ergonomiska handtag



Art.nr:
05105622001 515.-

WERA Bigpack 300

LASERTIPSATS MED 2 VÄGGFÄSTEN

- Innehåller 14 st mejslar:
 - Spår 3,5x100, 4x100, 6,5x150
 - PH 1-2-3
 - PZ 1-2-3
 - TX 10-15-20-25-30
 - Ergonomiska handtag

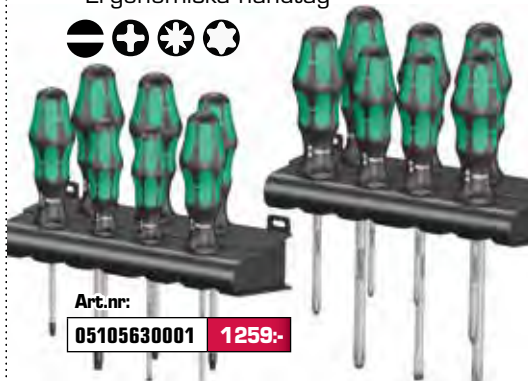

Art.nr:
05105630001 1259.-

WERA 367/6

TORX MEJSLSATS MED VÄGGFÄSTE

- Innehåller 6 st torxmejslar:
 - TX 10x80, TX 15x80, TX 20x100, TX 25x100, TX 30x115, TX 40x130



Art.nr:
05028059001 660.-

WERA 932/6

SLAGMEJSLSATS MED VÄGGFÄSTE

- Innehåller 6 st mejslar:
 - 4 st spårmejslar, 0,6x80, 0,8x90, 1,0x100, 1,2x125 mm.
 - 2 st kryssmejslar, PH1x80, PH2x100mm
- Genomgående stålklinga med slaghätta
- Ergonomiska handtag



Art.nr:
05018282001 620.-

WERA Mikromejslar

SPÅR/KRYSS ELLER TORX

- Roterande topp för snabb iskruvning
- 6 st mikromejslar
- Väggfäste ingår



Art.nr: 05118150001	Spår 0,3x1,8x60, 0,4x2x60, 0,4x2,5x80, 0,5x3,0x80. PH 00x60, PH 0x60.	459.-
05118154001	TX7x60, TX8x60, TX9x60, TX10x60, TX15x60, TX20x60.	620.-

WERA KK27RA

Bitsmejsel med spärrfunktion

6-DELARS BITSSET I HANDETGET

- Klinglängd 100mm
- Bitslängd 25mm



Art.nr:
05073660001 749.-

WERA Kraftform Plus Skruvmejsel

- Multikomponentshandtag
- Laserskurva spetsar
- "Easy Tool Finder" fängkodning

Art.nr:			
05008015001	0,6x3,5x100mm		78.-/st
05110004001	0,8x4,0x100mm		89.-/st
05110007001	1,0x5,5x125mm		137.-/st
05110011001	1,2x7,0x175mm		219.-/st
05028005001	TX10x80mm		122.-/st
05028008001	TX15x80mm		127.-/st
05028010001	TX20x100mm		127.-/st
05028012001	TX25x100mm		127.-/st
05008710001	PH1x80mm		123.-/st
05008720001	PH2x100mm		166.-/st
05008735001	PH3x150mm		221.-/st
05009310001	PZ1x80mm		142.-/st
05009315001	PZ2x100mm		195.-/st
05009320001	PZ3x150mm		273.-/st

WERA Kraftform

SLANGSKRUVMEJSSEL MED FLEXIBEL KLINGA

- Multikomponentshandtag
- För svåråtkomliga utrymmen

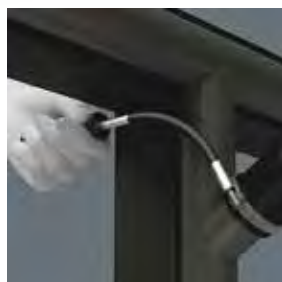

Art.nr:		
05028148001	6mm	299.-
05028150001	7mm	299.-
05028152001	8mm	299.-



WERA KK28

Bitsmejsel

6-DELARS BITSSET I HANDETGET

- Klinglängd 100mm
- Bitslängd 25mm



Art.nr:
05073240001 436.-

MAGNAT BASIC Smidda skruvstycken

- Sänksmida, härdat stål
- Extra stor spännvidd, 130mm eller 180mm
- Stort städ för smidesarbeten



Art.nr:	Backbredd	Spännvidd	
3060000125	125 mm	130 mm	2560,-
3060000150	150 mm	180 mm	3960,-

MAGNAT CLASSIC Smidda skruvstycken

- Sänksmida, härdat stål
- Integrerade fasta rörbackar
- Justerbar slid
- Självklara valet för VVS-aren



Art.nr:	Backbredd	Spännvidd	
3040000100	100 mm	127 mm	2360,-
3040000120	120 mm	150 mm	3110,-
3040000140	140 mm	200 mm	4347,-
3040000160	160 mm	228 mm	5742,-

MAGNAT ORIGINAL Smidda skruvstycken

- Sänksmitt, härdat stål
- Frästa och härdade käftar
- Självklara valet för krävande proffs



Art.nr:	Backbredd	Spännvidd	
3010000100	100 mm	132 mm	2728,-
3010000120	120 mm	146 mm	3135,-
3010000140	140 mm	200 mm	4232,-
3010000160	160 mm	205 mm	5710,-
3010000180	180 mm	200 mm	6625,-

DURLACH Maskinskruvstycke

- Fräst och slipad med lättgående trapetsgånga



Art.nr:	Backbredd	Spännvidd	
3050000080	80 mm	70 mm	1910,-
3050000100	100 mm	92 mm	2268,-
3050000125	125 mm	111 mm	2769,-
3050000150	150 mm	200 mm	3395,-

Skyddsbackar med magnetfäste

GUMMI:



Art.nr:		
3010040120	510,-	
3010040140	544,-	
3010040160	544,-	

ALU:



Art.nr:		
3010060120	444,-	
3010060140	455,-	
3010060160	475,-	

ALUPRISMA:



Art.nr:		
3010080120	533,-	
3010080140	557,-	
3010080160	648,-	

Set om 4 par

- ALUPRISMA
- ALU
- FIBER
- GUMMI



Art.nr:		
3010400120	120 mm	1995,-
3010400140	140 mm	2090,-
3010400160	160 mm	2153,-

Vridplattor 360° BASIC/ CLASSIC/ ORIGINAL



Art.nr:			
3060010125	Basic	125 mm	656,-
3060010150	Basic	150 mm	899,-
3040010100	Classic	100 mm	938,-
3040010120	Classic	120 mm	1175,-
3040010140	Classic	140 mm	1557,-
3040010160	Classic	160 mm	1865,-
3010010100	Original	100 mm	792,-
3010010120	Original	120 mm	1010,-
3010010140	Original	140 mm	1317,-
3010010160	Original	160/180 mm	1426,-

DURLACH Smidesstäd

Av högsta kvalitet, smitt stål samt härdad, slipad och polerad arbetsyta.



Art.nr:		
3080000020	20 kg	5890,-
3080000035	35 kg	9300,-
3080000050	50 kg	13200,-
3080000075	75 kg	19990,-

Hydraulisk Crimptång

- För koppar- och aluminiumkabelskor
- Kapacitet 4–70mm²
- Presskraft 45 kN
- Inkl pressbackar 4, 6, 8, 10, 16, 25, 35, 50 & 70mm²



Art.nr:
730470 1600:-

Lednyckelsats 6-19 mm

- Innehåller 7 delar
- Högsta kvalitet
- Svensk design



Art.nr:
790018 825:-

Blocknyckelsats MAXI 6-32 mm

- Innehåller 25 delar
- Kallsmidda = toppkvalitet



Art.nr:
290632 1595:-

Hydraulisk Crimptång

- För koppar- och aluminiumkabelskor
- Kapacitet 10–300mm²
- Presskraft 100 kN
- Inkl pressbackar 16, 25, 35, 50, 70, 92, 120, 150, 185, 240 & 300mm²



Art.nr:
791630 2549:-

Hylsnyckelsats 3/4" - 21 delar

- 6-kanthylsor
- 19–50mm (16 st)
- Spärrhuvud
- Förlängare 100 och 200mm
- T-handtag



Art.nr:
792100 3110:-

Blocknyckelsats JUMBO 34-50 mm

- Innehåller 6 delar
- Kallsmidda = toppkvalitet



Art.nr:
293450 2850:-

GORILLA BAR PRO

KOFOT I KLASSISK SVENSK DESIGN

- Helsing i härdat speciallegerat stål
- Breda, slipade klor
- Optimerad kloform för spikutdragning



Art.nr:	Längd:	
64505	300	437:-
64506	500	640:-
64507	635	754:-
64508	710	827:-
64509	900	1060:-

PEDDINGHAUS Hylsnyckelsats 1/2"

- Innehåller 23 delar
- Högsta kvalitet
- Hylsor 8–32 mm



Art.nr:
9436023006 1555:-

Verktögsförlängare 350mm/540mm

Förlänger dina dragverktyg – säkert och användarvänligt.



Art.nr:		
298000	350mm	990:-
299000	540mm	3790:-

BYLION Elkabelvinda 230V

- Kvalitetskabel, gummi 3x2,5mm H07RN-F
- Effekt 1000W-3680W
- 4x230V-uttag, IP44
- Termosäkring
- Stabil kabeltrumma med ställning i stål



Art.nr:	Kabellängd:	
792325	25m	1585,-

BYLION Elkabelvinda 400V/230V

- Kvalitetskabel, gummi 3x2,5mm H07RN-F
- Effekt 1000W-3680W
- 1x400V-uttag, 2x230V-uttag, IP44
- Termosäkring
- Stabil kabeltrumma med ställning i stål



Art.nr:	Kabellängd:	
793820	20m	2100,-

R!MAC Elkabelvinda 230V

- Kvalitetskabel, gummi 3x2,5mm H07RN-F
- Effekt 1000W-3000W
- Termosäkring
- Kontrollerad inrullning med kabelstyrning
- Stabilt vridbart väggfäste
- IP 34



Art.nr:	Kabellängd:	
332510	10+1 m	1650,-
332520	20m+1m	2195,-

R!MAC Elkabelvinda 400V

- Kvalitetskabel, gummi 5x2,5mm H07RN-F
- Effekt 1000W-3680W
- 1x400V-uttag
- IP34
- Termosäkring
- Kontrollerad inrullning med kabelstyrning
- Stabilt vridbart väggfäste



Art.nr:	Kabellängd:	
293815	15m	3115,-

Elcentral 400V

16 AMP

- Kvalitetskabel, gummi 5x2,5mm H07RN-F
- 2x400V (16 amp)-uttag
- 4x230V-uttag
- IP44
- CE-certifierad



Art.nr:	
380016	1100,-

Elcentral 400V

32 AMP

- Kvalitetskabel, gummi 5x2,5mm H07RN-F
- 2x400V (16 amp)-uttag
- 1x400V (32 amp)-uttag
- 1x230V-uttag
- Automatsäkringar
- IP44
- CE-certifierad

NYHET!



Art.nr:	
380032	4850,-

El-kontakter

- Proffskvalitet
- IP54 (230V)
- IP44 (400V)



Art.nr:	Märkspänning:	
79230	230V (2,5mm ²)	45,-
7938016	400V 16A	82,-
7938032	400V 32A	114,-
7938063	400V 63A	510,-

M7 Slangvinda

- Slanglängd 15 m
- Arbetstryck >20,7 bar
- Anslutningsgंगा 1/4" utv resp 3/8" utv
- Innerdiameter slang 8 resp 10mm



Art.nr:	Dimension:	
SA-3215	1/4", 8mm	2100,-
SA-3315	3/8", 10mm	2380,-

R!MAC Slangvinda

- 3/8" (10mm), flexibel hybrid slang
- Kontrollerad inrullning, slangstyrning
- Max arbetstryck: 17 bar
- Dim (inkl väggfäste) LxBxH:
454x184x316 mm (331015)
608x222x413 mm (332020)



Art.nr:	Slanglängd:	
331015	13+2m	1995,-
332020	20+2m	2290,-

FLUXON Digital multimeter

- CAT III 600V-klass
- Belyst LCD-display
- Drift 2 st AAA-batteri
- 1,5 m kabel

NYHET!



Art.nr:

792030 525:-

FLUXON Tång-multimeter

- CAT IV 600V-klass
- Belyst LCD-display
- Drift 2 st 9V-batteri
- Uppdateringstid ca 3 ggr/sek
- 1200 amp

NYHET!



Art.nr:

799030 995:-

Plock-krokset

- Ultimata verktygen för att demontera tex O-ringar, packningar mm
- "Micromejsel"-handtag
- Roterande greppknopp



NYHET!

Art.nr:

KT-30914AY 220:-

R!MAC Mejsel All-In-One

- Som en skruvmejselsats i en mejsel
- Patenterad mejselspets 7 olika x-spår + mejselspår
- Greppvänligt handtag
- Vändbar klinga

**ETT MÅSTE
FÖR FIXAREN**



Art.nr:

228100 149:-

R!MAC Universalkniv

- Ihopvikbar
- Säkerhetslås
- 5 extra blad i magasin
- Tryckplatta för extra kraft

**KANON
PRODUKT**



Art.nr:

780102	Universalkniv	199:-
581083	Knivblad, 10st/frp	51:-

R!MAC Multiverktyg

- 17 funktioner
- Ergonomiskt handtag
- Högsta proffskvalitet
- Levereras med bältesväska



Art.nr:

780101	Multiverktyg	299:-
--------	--------------	-------

R!MAC Hantverkarskniv

- Toppkvalité
- Ergonomiskt handtag
- Knivblad genom hela handtaget



Art.nr:

550101	Kolstål	59:-
550102	Rostfritt	59:-

Bågfil

- Bladspänning 190 kg
- Snabbspänning för bladbyte
- Bladlängd 300mm
- Bimetallblad Co



NYHET!

Art.nr:

KT-791112	Bågfil Metal Cut	395:-
6313310301	Blad, bimetall Co, 24-T/tum, 3/frp	249:-

Brytbladskniv

- Liten och kompakt
- Metallhandtag
- 9mm knivblad



Art.nr:

260703	Brytbladskniv, 9mm	26:-
261361	Extra knivblad, 10-pack	29:-

Brytbladskniv

- Ergohandtag
- Magasin med 5 blad
- 18mm knivblad

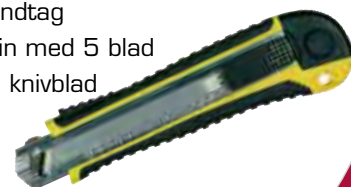

Art.nr:

26915	Brytbladskniv, 18mm	125:-
581021	Extra knivblad, 10-pack	29:-

MEDID Pocket Mini 2.0

- Fickvattenpass, 10cm
- Stryktåligt
- Hög precision, 0,5mm/m
- 2 libeller
- V-formad magnetfot, 3kg lyftkraft



Art.nr:

77110 348:-

MEDID Basic Torpedvattenpass

- Längd 200mm
- Stryktåligt
- Med magnet



Art.nr:

58300 200mm 96:-

KAPRO DualView Vattenpass

- Med magnet
- 2 st lodlibeller + 1 st förstorad våglibell
- Plumb Site® DualView – för avläsning runtom passet
- Hög precision – 0,5mm/m



Art.nr:

78940M	40 cm magnet	342:-
78960M	60 cm magnet	384:-
78980M	80 cm magnet	415:-

FLUXON Infraröd termometer

- Belyst LCD-display
- Snabb och enkel avläsning
- Mätområde -50–550°C
- Laserpekare
- Drift 2 st AAA-batterier



NYHET!

Art.nr:

79550 390:-

MEDID Top Torpedvattenpass

- Längd 230mm
- Stryktåligt ABS-plast
- Hög precision, 0,5mm/m
- Stark magnet



Art.nr:

22730 230mm 155:-

MEDID Top Vattenpass

- Med eller utan magnet
- Toppkvalité
- Hög precision – 0,5mm/m



Art.nr:

77940	40 cm	295:-
77960	60 cm	333:-
77980	80 cm	375:-

MEDID Digitalt Vinkelvattenpass

- Belyst digital display
- Hold-funktion (sparar uppmätta värden) och REF-funktion, ref.vinkel sparas och överförs
- Max mätvinkel 225°
- Noggrannhet $\pm 0,10^\circ$ (=0,5mm/m)
- Leveras i förvaringsväska



Art.nr:

490045 400mm 1510:-

MEDID Analogt Vinkelvattenpass

- Tillverkad i aluminium
- Område 0–220°
- Analog avläsning
- Längd 480mm
- Tolerans 0,5°

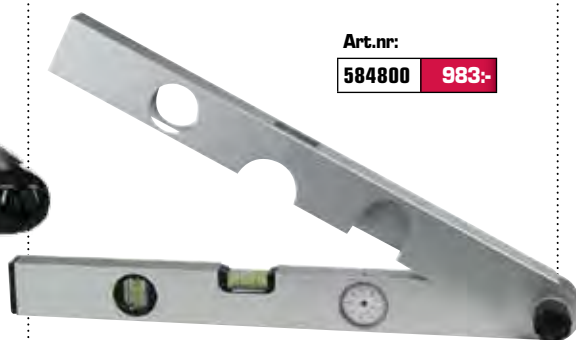

Art.nr:

584800 983:-

Måttstock i trä och plast, 2m

- 10 delar



Art.nr:		
542000	Trä	79:-
2000	Plast	99:-

Stålmåttband med vev

- Robust design
- Infällbar vev
- Greppvänligt kompositutförande



Art.nr:		
264020	Längd 20m	625:-
264030	Längd 30m	810:-
264050	Längd 50m	1185:-

Måttband med magnet

- Robust design
- Bältesclips
- Kraftig magnet
- Art 2515M med infällbar vev



Art.nr:		
3419M	Längd 3m	168:-
5419M	Längd 5m	181:-
8425M	Längd 8m	328:-
2515M	Längd 15m	671:-

Skjutmått

- Mätområde 150/500 mm
- Tolerans 0.05 mm

Art.nr:		
582016	150mm	415:-
213106	500mm	4129:-



Digitalt skjutmått

- Måttlängd 150mm
- Digital display
- Lev i etui

Art.nr:	
291500	680:-



Djupskjutmått

- Rostfri
- Måttlängd 200mm
- Lev i etui

Art.nr:	
265820	810:-



Ritsmått

- Rostfri
- 200mm
- Kullagrad rulle
- HM-stift

Art.nr:	
262000	1039:-

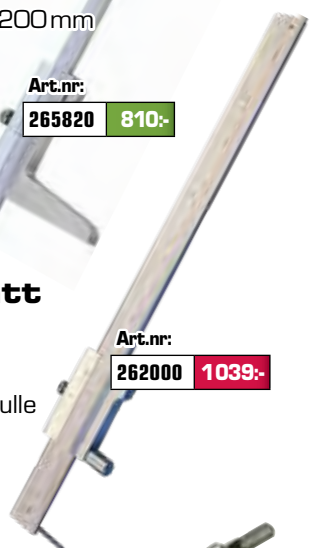

Ritspenna

- HM-stift

Art.nr:	
582460	65:-



Vinkelhakar

Vinkelhake
Graderad rostfri skala, fot av aluminium



Smidesvinkel
Med fot

Art.nr:		
26221	Smidesvinkel 200x130mm	643:-
580222	Smidesvinkel 300x180mm	395:-
582048	Vinkelhake 200mm	276:-
582049	Vinkelhake 250mm	283:-
582050	Vinkelhake 300mm	369:-
582051	Vinkelhake 400mm	390:-

Stålskala rostfri

- Semiflexibel
- Reflexfri
- mm-skala



Art.nr:		
105601	Längd 300mm	150:-
105602	Längd 500mm	189:-

Svetsmått typ MGB

0-25, 4 mm

Art.nr:	
1045	652:-



Svetsmått A & Råg



Art.nr:	
309995	372:-

Svetsmått A

- 3-12 mm



Art.nr:	
123456	259:-

RENNSTEIG Körnare

- Högsta kvalitet
- Genomhårdad för maximal kraftöverföring
- Hårdningen förhindrar materialsplittring och deformation



RENNSTEIG Automatkörnare

- Högsta kvalitet
- Ställbar fjäderbelastad spets 20–250N
- Utbytbar specialhårdad spets



RENNSTEIG Automatkörnare ERGO

- Högsta kvalitet
- Ställbar fjäderbelastad spets 20–250N
- Ergonomiskt handtag
- Utbytbar specialhårdad spets



NYHET!

Art.nr:

4301000SB	3mm	41,-
4301200SB	4mm	42,-
4321200SB	5mm	48,-
4341500SB	6mm	78,-

Art.nr:

430129	3,5mm 20–50N	342,-
430130	4,0mm 60–130N	379,-
430131	6,0mm 180–250N	425,-
439129	Utbytesspets 3,5mm	55,-
439130	Utbytesspets 4,0mm	69,-
439131	Utbytesspets 6,0mm	85,-

Art.nr:

430229	3,5mm 20–50N	342,-
430230	4,0mm 60–130N	379,-
430231	6,0mm 180–250N	425,-
439129	Utbytesspets 3,5mm	55,-
439130	Utbytesspets 4,0mm	69,-
439131	Utbytesspets 6,0mm	85,-

RENNSTEIG Drivdorn

- Högsta kvalitet
- Genomhårdad för maximal kraftöverföring
- Hårdningen förhindrar materialsplittring och deformation



RENNSTEIG Huggmejslar

- Högsta kvalitet
- Genomhårdad för maximal kraftöverföring
- Hårdningen förhindrar materialsplittring och deformation



RENNSTEIG Slitsmejsel

- Högsta kvalitet
- Genomhårdad för maximal kraftöverföring
- Hårdningen förhindrar materialsplittring och deformation



Art.nr:

4500020SB	2mm	61,-
4500030SB	3mm	61,-
4500040SB	4mm	63,-
4500050SB	5mm	63,-
4500060SB	6mm	65,-
4500070SB	7mm	73,-
4500080SB	8mm	73,-
4500090SB	9mm	73,-
4500100SB	10mm	73,-

Art.nr:

3101000SB	100mm	82,-
3101250SB	125mm	87,-
3101500SB	150mm	94,-
3101750SB	175mm	112,-
3102000SB	200mm	130,-
3102500SB	250mm	155,-
3103000SB	300mm	195,-

Art.nr:

3802400SB	240mm, rak	151,-
3802410SB	240mm, vinklad 45°	295,-

RENNSTEIG Spetsmejsel

- Högsta kvalitet
- Genomhårdad för maximal kraftöverföring
- Hårdningen förhindrar materialsplittring och deformation



RENNSTEIG Skrapstål

- Utbytbar hårdmetallplatta i högsta kvalitet
- Specialhårdat stål för maximal kraftöverföring
- Effektiv vid borttagning av tex packnings-, färg-, limrester mm



NYHET!

Art.nr:

3201000SB	100mm	92,-
3201250SB	125mm	100,-
3201500SB	150mm	114,-
3201750SB	175mm	130,-
3202000SB	200mm	137,-
3202500SB	250mm	169,-
3203000SB	300mm	235,-

Art.nr:

4650200	Skrapstål 430x20mm	750,-
4650250	Skrapstål 459x25mm	930,-
4650300	Skrapstål 459x30mm	1150,-
46502000	Utbytesskär 20mm	395,-
46502500	Utbytesskär 25mm	520,-
46503000	Utbytesskär 30mm	590,-

RENNSTEIG Brytspak

- Högsta kvalitet
- Specialhårdad för maximal kraftöverföring
- Hårdningen medger höga dragkrafter utan risk för materialsador



NYHET!

Art.nr:

2780142	400x14x6mm	265,-
2780162	450x16x6mm	325,-
2780202	500x20x7mm	395,-

RENNSTEIG Drivdornsats

- Innehåller 8 delar
- Högsta kvalitet
- Ø 0,9–3,9 (lös styrhylsa)
- Ø 5,9 (fast styrhylsa)
- Metallkassett

NYHET!



Art.nr:

4571005 Huggmejselsats **499,-**

RENNSTEIG Drivdornsats

- Innehåller 6 delar
- Högsta kvalitet
- 2/3/4/5/6/
- Praktisk hållare



Art.nr:

4251700 Drivdornsats **365,-**

RENNSTEIG Drivdornsats

- Innehåller 6 delar
- Högsta kvalitet
- 3/4/5/6/8/10
- Metallkassett

NYHET!



Art.nr:

4251600 Drivdornsats **449,-**

RENNSTEIG Drivdornsats XXL

- Innehåller 5 drivdorn med slagskydd
- Högsta kvalitet
- 8/10/12/14/16
- Förvaringsväska eller bulkförpackat

NYHET!



Art.nr:

4251540 Drivdornsats XXL väska **1674,-**

4251530 Drivdornsats XXL bulk **1595,-**

RENNSTEIG Dorn/huggmejselsats

- Huggmejsel 125, 150mm
- Spetsmejsel 125mm
- Körnare 4mm
- Spikdrivare 4,5mm
- Praktisk hållare



Art.nr:

4210000 Dorn/huggmejselsats **365,-**

RENNSTEIG Huggmejselsats

- Innehåller 3 delar
- Högsta kvalitet
- 150x18
- 200x24
- 250x25



Art.nr:

4270010 Huggmejselsats **499,-**

RENNSTEIG Hugg-/slitsmejselsats

- 6 delar i foam-insats
- Högsta kvalitet
- 100x14
- 150x18
- 200x24
- 240x28 (slits)
- 250x25
- 300x25

NYHET!



Art.nr:

4210100UES Hugg-/slitsmejselsats **985,-**

RENNSTEIG Dorn/huggmejsel/ körnarsats

- 8 delar i foam-insats
- Högsta kvalitet
- Huggmejslar 200x24, 300x26 mm
- Drivdorn 3, 4, 6, 8, 10mm
- Körnare 6mm

NYHET!



Art.nr:

4210140UES Dorn/huggmejselsats **859,-**

RENNSTEIG Dorn/huggmejselsats

- 8 delar i foam-insats
- Högsta kvalitet
- Huggmejslar 100x14, 200x24, 300x26 mm
- Drivdorn 2, 3, 4, 5, 6 mm

NYHET!



Art.nr:

4210110UES Dorn/huggmejselsats **859,-**

PEDDINGHAUS Mejselsats

- Innehåller 14 delar
- Drivdon 2, 3, 5, 6 mm
- Huggmejslar 13x150, 16x175, 19x150, 22x200, 25x215
- Körnare 3x125
- Spikdrivare 3x125, 3x250, 4x225, 10x250
- Levereras i plåtställ för vägg-/bänkmontage



Art.nr:

663312 Mejselsats 995:-

R!MAC MAXIERGO Drivdornsats

- 6-8-10-12-14 mm
- Ergohandtag med slagskydd
- Lev i plåtställ för vägg/bänkmontage



Art.nr:

583830 Drivdornsats 1279:-

R!MAC Drivdorn

X-TRA LÅNGA MED SLAGSKYDD & ERGOHANDTAG



Art.nr:

163402	2x130mm	122:-
163403	3x145mm	143:-
163404	4x180mm	167:-
163405	5x185mm	199:-
163406	6x205mm	237:-
163408	8x225mm	273:-
163410	10x225mm	311:-
163412	12x225mm	330:-
163414	14x225mm	393:-

BOEHM Ringstanssats

Stanssats med handtag och stansar för att göra hål eller packningar i mjuka material i önskad dimension.



580320



580330



580250

Art.nr:

580320	Ringstanssats	3-20mm	1250:-
580330	Ringstanssats	3-30mm	2750:-
580250	Ringstanssats	3-50mm	4995:-

R!MAC Mässing Drivdornsats

SKONSAMMA & GNISTFRIA MED ERGOHANDTAG

- 10x250mm
- 12x250mm
- 15x250mm
- 20x250mm
- Lev i plastlåda



Art.nr:

581020 Mässing drivdornsats 1385:-

R!MAC ERGOSMALL Drivdornsats

- 2-3-4-5-6-8 mm
- Ergohandtag med slagskydd
- Lev i plastlåda



Art.nr:

20420 Drivdornsats 430:-

R!MAC ERGOLARGE Drivdornsats

- Extra långa dorn, 130-310 mm
- Ergohandtag
- 3-4-5-6-8-10-12-14-16 mm



Art.nr:

583160 Drivdornsats 1775:-

R!MAC Xtra långa Drivdornsats

ETT MÅSTE FÖR VARJE FORDONSVERKSTAD

- 3x175mm
- 4x185mm
- 5x195mm
- 6x195mm
- 8x195mm
- 10x195mm
- Lev i behändig kassett

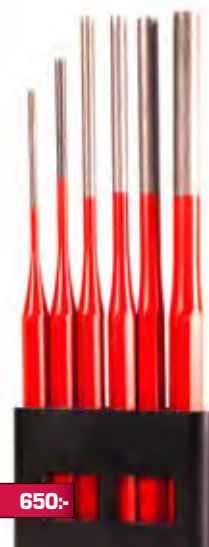

Art.nr:

587300 Drivdornsats 650:-

BESSEY GS Skruvtving Classic

SMIDD MED T-HANDTAG

- Tryck >5000N



Art.nr: Spännvidd: Djup:

GS16K	160mm	80mm	328,-
GS20K	200mm	100mm	442,-
GS25K	250mm	120mm	535,-
GS30K	300mm	140mm	670,-
GS40K	400mm	120mm	770,-
GS50K	500mm	120mm	823,-
GS60K	600mm	120mm	868,-
GS80K	800mm	120mm	1042,-

BESSEY GZ-KG Skruvtving

LEDART HANDTAG

- Tryck >5000N



Art.nr: Spännvidd: Djup:

GZ25KG	250mm	120mm	699,-
GZ30-12KG	300mm	120mm	756,-
GZ40-12KG	400mm	120mm	810,-
GZ50-12KG	500mm	120mm	867,-
GZ60-12KG	600mm	120mm	921,-

BESSEY GSH Snabbtving Classic

SMIDD

- Tryck >7000 N
- Lossar ej av vibrationer



Art.nr: Spännvidd: Djup:

GSH12	120mm	60mm	668,-
GSH16	160mm	80mm	731,-
GSH20	200mm	100mm	840,-
GSH25	250mm	120mm	967,-
GSH30	300mm	140mm	1149,-
GSH40	400mm	120mm	1210,-

BESSEY - PROFFSENS SJÄLVKLARA VAL!

BESSEY SG Skruvtving

SMIDD MED T-HANDTAG

- Tryck >12000 N
- Svivlande tryckplatta
- Sexkantsgrepp på spännskruven



Art.nr: Spännvidd: Djup:

SG25M	250mm	140mm	1450,-
SG30M	300mm	140mm	1485,-
SG40M	400mm	140mm	1675,-
SG50M	500mm	140mm	1865,-
SG60M	600mm	140mm	1960,-
SG80M	800mm	140mm	2150,-
SG100M	1000mm	140mm	2420,-
SG125M	1250mm	140mm	2795,-
SG150M	1500mm	140mm	3170,-

BESSEY STB Heavy-Duty Tving

SMIDD MED T-HANDTAG

- Tryck >22000 N
- Svivlande tryckplatta
- Sexkantsgrepp på spännskruven



Art.nr: Spännvidd: Djup:

STB30M	300mm	175mm	2785,-
STB40M	400mm	175mm	2930,-
STB50M	500mm	175mm	3057,-
STB60M	600mm	175mm	3165,-
STB80M	800mm	175mm	3370,-

BESSEY Ubalkstving

SMIDD

- Specialtvingar för balk
- Särskilt lämpad för T- och H-profiler



BESSEY Tryckplatta inkl spindel



Art.nr: Passar till:

3100398	SL, SGL, GFL	795,-
3100399	SG, SGU, GSM	885,-

BESSEY Tryckplattor



Art.nr: Passar till:

3101183	GZ-GS-TGRC <25	4/frp	199,-/frp
3101188	GZ-GS-TGRC >30	4/frp	235,-/frp
3100736	SL-SG-STB-SGU	1/frp	427,-/st

Art.nr: Längd/Djup/Tryck (N) U-djup

GU25-12-6ZK	250/120/<4000	60mm	975,-
SGU30ZK	300/140/<12000	100mm	1890,-
STBU40	500/175/<22000	150mm	3450,-
GU25-12-6H	250/120/<3800	60mm	1290,-

STRONGHAND Skruvtving

SMIDD MED T-HANDTAG

- Tryck >11 000 N



Art.nr: Rördiameter:

CPL45	50-100mm	1100,-
CPL75	100-140mm	1420,-

RÖRSVETSTVING

- Med spår för svetsning
- T-handtag för optimal och snabb fastspänning
- Tryck >11 000 N



Art.nr: Rördiameter:

RTG15K	15-160mm	745,-
RTG30K	45-220mm	990,-
RTG50K	100-260mm	1478,-
RTG70K	120-430mm	2525,-

STRONGHAND Multi-tving 4-In-1

MED T-HANDTAG



BESSEY Maskinspännare

- Horisontell
- Späntryck < 2500N

- Vertikal
- Späntryck < 2500N



Art.nr: Längd: Djup:

UG85M-C3	216mm	121mm	669,-
UG125M-C3	318mm	140mm	795,-

Art.nr: Spännvidd:

STC-IHH25	16mm	355,-
-----------	------	-------

Art.nr: Spännvidd:

STC-HH50	45mm	520,-
STC-HH70	65mm	530,-

STRONGHAND Skruvtving

SMIDD MED T-HANDTAG

- Tryck >11 000 N
- Svivlande tryckplatta
- Sexkantsgrepp på spänskruven



Art.nr: Spännvidd: Djup:

UM105M	267mm	140mm	979,-
UM125M	318mm	140mm	1133,-
UM165M	419mm	140mm	1133,-
UM205M	521mm	140mm	1430,-
UM315M	800mm	140mm	1699,-
UM420M	1067mm	140mm	1950,-

URKO Super Extra SKRUVTVING

- Smord gängspindel i kapslat hus
- Mekanism av stålkulor för maximal spännkraft med minimal ansträngning
- Ledbar och svivlande tryckplatta
- Ledbart handtag i aluminium



Art.nr: Längd Djup Tryck

151630	300	125	<20000N	1290,-
151650	500	125	<20000N	1390,-
151660	600	125	<20000N	1450,-
151680	800	125	<20000N	1590,-
151610	1000	125	<20000N	1790,-

ERDI Universalsax

- Universalsax med blad av rostfritt stål
- Ergonomiskt grepp i tvåkomponentsmaterial



Art.nr:

D820200	Universalsax 200mm	210:-
D820250	Universalsax 250mm	310:-

ERDI Universalsax

- Rostfria skär
- Ergo-handtag
- För verkstad, hem, trädgård mm



Art.nr:

D48-2	Universalsax	310:-
--------------	--------------	--------------

DURLACH Bänklåtsax

- Klipper plåt, plast, glasfiber, gummi, trä mm
- Plåt: upp till 6 mm
- Runt material: upp till 13 mm

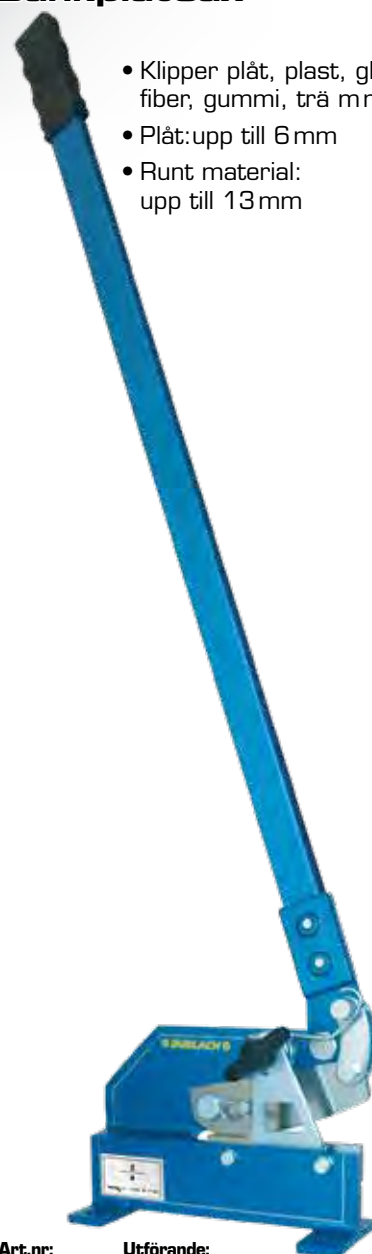

Art.nr:

Utförande:

3070040000	Plåt 4mm/ Ø11 mm	3193:-
3070050000	Plåt 5mm/ Ø11 mm	3579:-
3070060000	Plåt 6mm/ Ø13 mm	4934:-

ERDI Plåtsax

- Med dubbel utväxling
- Kapacitet 1,2 mm
- Liten och ergonomisk



Art.nr:

D15A	Höger	292:-
D15AL	Vänster	292:-
D15S	Rak	292:-

ERDI Plåtsax

- Microtandade skär
- Kapacitet 1,2 mm
- Tre modeller



Art.nr:

D16-SB	Höger	268:-
D16S-SB	Rak	268:-
D16L-SB	Vänster	268:-

ERDI Plåtsax

- Induktionshårdade skär
- Doppade handtag
- Svensk modell, helt öppningsbar



Art.nr:

D216-280-B-SBSK	Höger	720:-
D216-280L-B-SK	Vänster	720:-

ERDI Falstång

- Smidd av högkvalitetstål
- Genomstucken led för bästa funktion



Art.nr: Utförande: Bredd:

D33-60-P	Rak	60mm	1293:-
D34-60-P	45°	60mm	1477:-
D35-60-P	90°	60mm	1539:-

HIT Bandjärnsax

- Smidd av högkvalitetstål
- För säker klippning av stål- och plastband (tex lastpall)
- Långt handtag håller användaren borta från klippområdet



Art.nr: Kap. stålband: Längd:

SS200	32x0,9mm	200mm	494:-
--------------	----------	-------	--------------

HIT Bandjärnsax

- Smidd av högkvalitetstål
- För säker klippning av stål- och plastband (tex lastpall)
- Långt handtag håller användaren borta från klippområdet



Art.nr: Kap. stålband: Längd:

SS450	51x1,2mm	450mm	886:-
--------------	----------	-------	--------------

HIT Bandjärnsax

- Smidd av högkvalitetstål
- För säker klippning av stål- och plastband (tex lastpall)
- Långt handtag håller användaren borta från klippområdet



Art.nr: Kap. stålband: Längd:

SS600	51x1,3mm	600mm	1639:-
--------------	----------	-------	---------------

PEDDINGHAUS Smideshammare

CARBOTECSKAFT

Carbotec

- Smidda av högsta kvalitet
- Välbalanserade & greppvänliga
- Obrytbart Carbotecskaft



Art.nr:

5039990200	0,2kg	411.-
5039990400	0,4kg	375.-
5039990500	0,5kg	432.-
5039990600	0,6kg	452.-
5039990800	0,8kg	579.-
5039991000	1,0kg	639.-
5039991500	1,5kg	822.-
5039992000	2,0kg	1035.-

PEDDINGHAUS Smidesslägga

CARBOTECSKAFT

Carbotec

- Smidda av högsta kvalitet
- Välbalanserade & greppvänliga
- Obrytbart Carbotecskaft



Art.nr:

5293991000	1,0kg	499.-
5293991500	1,5kg	559.-
5293992000	2,0kg	710.-

PEDDINGHAUS Smideshammare

KLASSIKER

- Smidda av högsta kvalitet
- Välbalanserad & greppvänlig
- Blankpolerad slagyta
- Hickoryskaft



Art.nr:

5044031000	1,0kg	580.-
5044031500	1,5kg	759.-

Studsfri handslägga

- Glasfiberskaft
- Hammarhuvud fyllt med stålkulor
- Temperaturbeständig
-20°C - +90°C



NYHET!

Art.nr:

KT-785108	585g	272mm	235.-
KT-785124	884g	322mm	328.-
KT-785140	1218g	342mm	499.-
KT-785148	1511g	355mm	567.-
KT-785164	1874g	368mm	713.-

PEDDINGHAUS Slägga

- Hickoryskaft
- Smitt huvud
- Högsta kvalitet



Art.nr:

5027035000	5kg	900mm	1212.-
5027038000	8kg	900mm	2756.-
5027031000	10kg	900mm	3063.-

PEDDINGHAUS Penhammare

- Klassiker med hickoryskaft
- Mycket välbalanserad



Art.nr:

5079030250	100g	259.-
5079030500	225g	286.-
5079030750	340g	311.-
5079031000	450g	411.-

PEDDINGHAUS Penhammar-set



Art.nr:

5077031234	100, 225, 340, 450g	1410.-
------------	---------------------	--------

Studsfri slägga

- Glasfiberskaft
- Hammarhuvud fyllt med stålkulor
- Temperaturbeständig
-20°C - +90°C



NYHET!

Art.nr:

KT-785223	2,0kg	500mm	1529.-
KT-785255	5,5kg	910mm	2900.-

PEDDINGHAUS Slägga

- Ultratech-skaft
- Smitt huvud
- Högsta kvalitet



Art.nr:

5027983000	3kg	900mm	1175.-
5027984000	4kg	900mm	1300.-
5027985000	5kg	900mm	1487.-

PEDDINGHAUS Kulhammare

- Klassiker med hickoryskaft
- Mycket välbalanserad



Art.nr:

5081030250	100g	279.-
5081030500	225g	310.-
5081030750	340g	328.-
5081031000	450g	363.-
5081031125	500g	369.-
5081031500	675g	426.-
5081032000	900g	458.-

Svets-/Låstång**BÖJDA RÄFFLADE KÄFTAR
MED AVBITARE**

Art.nr: Längd: Grepp:

121-05	143mm	32mm	224,-
121-07	192mm	42mm	259,-
121-10	238mm	62mm	311,-
121-12	305mm	75mm	429,-

Svets-/Låstång Omni**MULTI-KÄFTAR**

Art.nr: Längd: Grepp:

131-07	202mm	52mm	279,-
131-10	254mm	67mm	308,-
131-12	307mm	70mm	411,-

Omni Låstångs-kit**FÖR BÄNKMONTAGE**

- Använd som tänger eller montera på bänk för användning som skruvstycke
- 2st Omni-tänger 10"
- 2st hållare



Art.nr: Innehåller:

HK-SET4	2st 131-10 + 2st 1010	848,-
---------	-----------------------	-------

**GRIP-ON - SVETSARENS BÄSTA VÄN!****Spetslåstång****LÅNGA KÄFTAR**

Art.nr: Längd: Grepp:

127-06	176mm	50mm	234,-
127-10	232mm	68mm	311,-
127-12	300mm	130mm	467,-

SVETS-/Låstång**MED TRYCKPLATTOR**

Art.nr: Längd: Grepp: Käftlängd:

233-06	194mm	60mm	66mm	380,-
233-10	239mm	45mm	34mm	388,-
233-12	290mm	100mm	82mm	416,-

Svets-/Låstång**MED TRYCKPLATTOR**

Art.nr: Längd: Grepp: Käftlängd:

224-06	178mm	50mm	58mm	306,-
224-12	300mm	100mm	90mm	488,-
224-14	365mm	150mm	130mm	550,-
224-18	470mm	230mm	240mm	727,-
224-24	630mm	370mm	400mm	827,-

Svetslåstång

Art.nr: Längd: Grepp: Käftlängd:

124-06	171mm	60mm	50mm	244,-
124-12	288mm	110mm	92mm	390,-
124-18	470mm	260mm	260mm	634,-
124-24	620mm	400mm	410mm	681,-

Svetslåstång**VINKLAD**

Art.nr: Längd: Grepp: Käftlängd:

233A	190mm	60mm	80mm	369,-
------	-------	------	------	-------

Svets-/Låstång**FÖR ANVÄNDNING I
SVETSBORD/PELARBORR-
MASKINER MM**

- Standard för bord med 16mm hål
- Adapter 28/16 finns som tillbehör



Art.nr: Längd: Grepp: Käftlängd:

222B12	280mm	100mm	78mm	619,-
222B14	390mm	145mm	145mm	685,-
222B18	500mm	225mm	255mm	723,-
222B24	655mm	310mm	415mm	749,-

Art.nr:

CAS-ADT-028	Bordsadapter 28/16mm	110,-
-------------	----------------------	-------

Svetslåstång**RUNDA/FYRKANTIGA RÖR**

Art.nr: Längd: Grepp: Käftlängd:

125-09	230mm	60mm	67mm	353,-
125-12	290mm	90mm	87mm	467,-

Svets-/Låstång**MED EN RÖRLIG TRYCKPLATTA**

Art.nr: Längd: Grepp: Käftlängd:

123-10	235mm	45mm	43mm	342,-
--------	-------	------	------	-------

Svets-/Låstång MED BREDA KÄFTAR



Art.nr:	Längd:	Grepp:	Käftlängd:	
128-08	202mm	55mm	44mm	463,-

STRONGHAND Rörsvetstänger



Art.nr:	Rördiam:	
PG622VM	28-51 mm	251,-
PG114VM	38-63mm	397,-

PEDDINGHAUS Verktyglåda i plåt

- 5 fack
- Stor öppning
- Förstärkta leder



Art.nr:		
950100	530x200x200	1290,-

Svets-/Låstångs- sortiment 16 delar FÖR VÄGGMONTAGE

- Startpaket för både verkstad, skolor butiker m m
- Innehåller 1x131-07, 1x131-10, 1x111-05, 1x111F-07, 1x111F-10, 1x112-07, 1x112-10, 1x124-06, 1x124-12, 1x125-09, 1x127F-06, 1x128-08, 1x139-10, 1xMG2K-040, 1x1010-099, 1x1075-099

Grip-on



Art.nr:		
WHC1-SET16	Verkstadsortiment	4720,-

Arbetsbänk med hurts & hyllor

- Stabil arbetsbänk i stålkonstruktion med bänkskiva i trä
- 3 låsbara lådor och 2 öppna hyllplan
- 1200x600x870mm
- Vikt 70kg

NYHET!



Art.nr:	
050790	9750,-

Knämatta



- Bekvämt dämpande knämatta
- Ytbeläggning skyddar mot olja, fett m m
- 446x210mm

Art.nr:	
ZE-03	219,-

Mek-matta

NYHET!

- Dämpande mek-matta
- Ytbeläggning skyddar mot olja, fett m m
- Vikbar, används som liggmatta, knämatta, sittpall m m
- 1150x420x24 mm



Art.nr:	
KT-9TG22	759,-

Svets-/Låstångsset I RULLFODRAL

Grip-on



Art.nr:	Innehåller:	
GC-SET4	121, 05, 07, 10, 127-06	930,-

Liggvagn

- Skålad modell med kudde
- Förvaringsskålar
- Svängbara hjul



Art.nr:	
793700	849,-

Verkstadsstol

- Höjd 540-645 mm
- Praktisk förvaringshylla



Art.nr:	
793200	2100,-

IREGA Skiftnyckel 99W

- Svenskt utförande
- Xtra wide – standard hos oss
- Standardhandtag
- Tydlig måttskala
- Toppkvalité – made in Spain

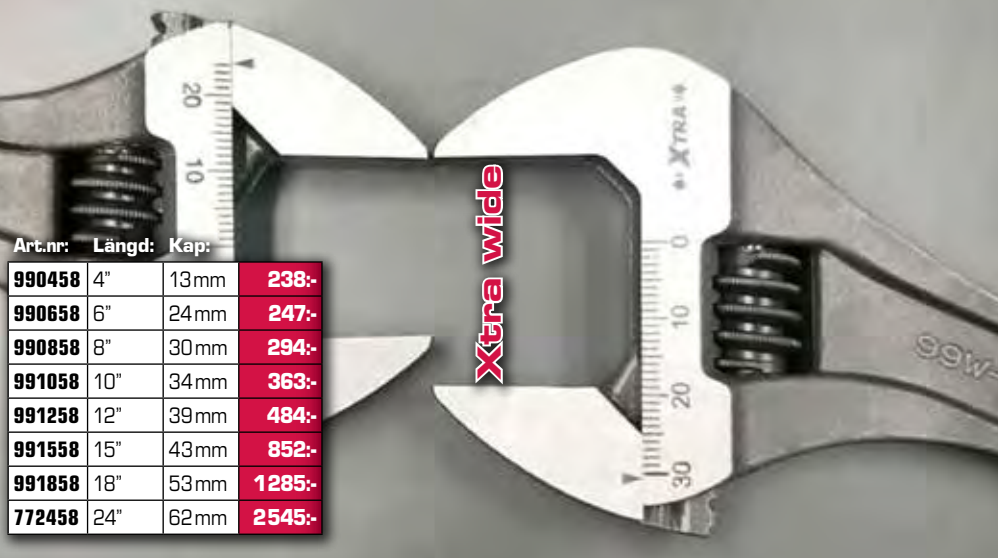

Art.nr:	Längd:	Kap:	
990458	4"	13mm	238:-
990658	6"	24mm	247:-
990858	8"	30mm	294:-
991058	10"	34mm	363:-
991258	12"	39mm	484:-
991558	15"	43mm	852:-
991858	18"	53mm	1285:-
772458	24"	62mm	2545:-

IREGA Skiftnyckel XL 771

- När storleken har betydelse...
- Måttskala



Art.nr:	Längd:	Kap:	
771300	30"	77mm	5890:-

SVERIGES BREDASTE SKIFTNYCKELSTIMMENT!**IREGA Skiftnyckel 99W Ergo**

- Svenskt utförande
- Xtra wide – standard hos oss
- Ergo-handtag
- Tydlig måttskala
- Toppkvalité – made in Spain



Art.nr:	Längd:	Kap:	
990006	6"	24mm	296:-
990008	8"	30mm	342:-
990010	10"	34mm	415:-
990012	12"	39mm	519:-

IREGA Skiftnyckel Xtreme Wide 99SWO

- Svenskt utförande
- Storleken har betydelse, kompakt utförande med extremt stor gripvidd
- Ergohandtag
- Måttskala



Art.nr:	Längd:	Gripvidd:	
996058	6"	34mm	400:-
998058	8"	39mm	415:-
910058	10"	53mm	446:-

IREGA Skiftnyckel Slim 99XS/99SWOXS

- Svenskt utförande
- Tunna käftar för "tajta" jobb
- Med eller utan ergohandtag
- Måttskala



Art.nr:	Grepp:	Längd:	Gripvidd:	Käftdim:	
990499	Std	4"	13mm	2,5mm	255:-
990699	Std	6"	24mm	2,5mm	296:-
331060	Ergo	6"	34mm	4,5mm	426:-
331080	Ergo	8"	39mm	4,5mm	452:-

IREGA Skiftnyckel 99WR

- Svenskt utförande
- Vändbara käftar för användning på både mutter och rör
- Klassisk VVS-hjälpreda

VÄNDBARA KÄFTAR

Art.nr:	Längd:	Gripvidd:	
995806	6"	27mm	296:-
995808	8"	34mm	348:-
995810	10"	40mm	452:-
995812	12"	45mm	577:-

SUPER-EGO Rörtång Alu

- Stark och ca 40% lättare än traditionella rörtänger
- Aluminium-/ titanlegering
- Laserskurna tänder för bästa grepp

Art.nr:	Längd:	Kap:	Vikt:	
1041800	18"	2 1/2"	1,6kg	1310:-
1042400	24"	3"	2,5kg	2033:-
1043600	36"	5"	5,2kg	4264:-
1044800	48"	6"	8,7kg	8215:-
1000001640	60"	8"	12,6kg	12375:-

SUPER-EGO Kedjerörtång

- Robust modell för de tuffaste jobben
- Reversibelt skurna tänder i specialstål
- För både höger- och vänstergång



Art.nr:	Längd:	Kap:	Vikt:	
1033400	1278mm	220mm	17,0kg	7999:-
1033500	1625mm	325mm	24,2kg	13100:-

R!MAC Lyftmagneter

- Lyftmagneter för säkra lyft och hantering
- För både runda och plana material
- Tydlig lyfttabell på magneten
- Säkerhetsklass 3:1, CE-certifierad



Art.nr:	Max lyftvikt: plana/runda mtrl	
103030	100/30kg	1890:-
301090	300/100kg	3795:-
602018	600/200kg	5450:-
100303	1000/300kg	8750:-

R!MAC Spaklyftblock

- Robust modell med utväxling för säkra lyft
- Neutralläge för snabbinställning
- Bägge krokarna har säkerhetsspärr
- CE-certifierad



Art.nr:	Lyftkap. (kg)	Lyfthöjd (m)	
751500	750	1,5	1290:-
151500	1500	1,5	1690:-
301500	3000	1,5	2495:-
601500	6000	1,5	3995:-

R!MAC Kedjelyftblock

- Robust modell med utväxling för säkra lyft
- Bägge krokarna har säkerhetsspärr
- CE-certifierad



Art.nr:	Lyftkap. (kg)	Lyfthöjd (m)	
053000	500	3,0	1250:-
103000	1000	3,0	1450:-
203000	2000	3,0	2150:-
303000	3000	3,0	2590:-

Bandstropp

- Mjuk och flexibel lyftstropp
- Traditionell färgkodning



Art.nr:	Lyftvikt (kg)	Längd (m)	Färg	
010179	1000	1	lila	88:-
010279	1000	2	lila	98:-
010379	1000	3	lila	134:-
010479	1000	4	lila	155:-
010579	1000	5	lila	194:-
020179	2000	1	grön	98:-
020279	2000	2	grön	146:-
020379	2000	3	grön	210:-
020479	2000	4	grön	279:-
020579	2000	5	grön	351:-
020679	2000	6	grön	387:-
790303	3000	3	gul	279:-
790304	3000	4	gul	427:-
790305	3000	5	gul	568:-
790306	3000	6	gul	662:-
790403	4000	3	grå	468:-
790404	4000	4	grå	592:-
790405	4000	5	grå	664:-
790406	4000	6	grå	823:-
790503	5000	3	röd	710:-
790504	5000	4	röd	819:-
790505	5000	5	röd	995:-
790506	5000	6	röd	1175:-
790508	5000	8	röd	1645:-

Spännband & Packrem

- Kraftig spännanordning
- Klassisk universalmodell



Art.nr:	L x B (mxmm)	Kapacitet (kg)	
790125	6 x 25	125	49:-
859386	6 x 35	2000	189:-
859394	10 x 50	5000	345:-

Spännband - automatiskt

- Automatisk inrullning av bandet
- Galvaniserade krokar
- Snabb och säker surring



Art.nr:	L x B (mxmm)	Brott/surring (kg)	Maxlast (kg)	
474053	3 x 25	600/900	300	395:-
474061	3 x 50	1500/2360	750	465:-

Rundsling

- Mjuk och flexibel rundsling
- Traditionell färgkodning



Art.nr:	Lyftvikt (kg)	Längd (m)	Färg	
791001	1000	1	lila	76:-
791002	1000	2	lila	137:-
790201	2000	1	grön	121:-
790202	2000	2	grön	195:-
790203	2000	3	grön	326:-
790204	2000	4	grön	369:-

Garage- domkraft 3 ton

- Dubbla hydraulkolvar
- Max lyfthöjd 465 mm
- Minhöjd 133 mm
- Plattform Ø113 mm
- Gjutjärnshjul



Art.nr:	
300079	2565:-

Ritsmått

- Rostfri
- 200mm
- Kullagrad rulle
- HM-stift



Art.nr:
262000 1039:-

Ritspenna

- HM-stift



Art.nr:
582460 65:-

Plockmagnet Teleskopisk

- Justerbar längd 160-665mm
- Lyftvikt 1,4kg
- Penn-design med ritsnål



Art.nr:
792507 129:-

Kalkstenskrita

- Flat 125x12x5mm
- 144 st/förpackning



Hållare

- Passar flat krita 125x12x5mm



Art.nr:		
1361	Kalkstenskrita	463:-/förp
1359	Hållare för kalkstenskrita	26:-/st

PERMANENT MARKER Rund/Rektangulär

- För permanent märkning och markering av nästan alla material, som till exempel plast, kartong, metall, glas, gummi, trä...
- Ljustålig och snabbtorkande
- Luktfri tusch utan tillsats av xylol-toluol



Penna, rund spets 286:-/förp

Art.nr:				
0594		1,5 - 3 mm		10 st/förp
0617		1,5 - 3 mm		10 st/förp
0631		1,5 - 3 mm		10 st/förp
0655		1,5 - 3 mm		10 st/förp



Penna, bred spets 286:-/förp

Art.nr:				
1195		1 - 5 mm		10 st/förp
12180		1 - 5 mm		10 st/förp
1232		1 - 5 mm		10 st/förp
1256		1 - 5 mm		10 st/förp

Djuphålspenna Tusch

- Märkningspenna för märkning av borrhål och svåråtkomliga ställen
- Extra lång, fin 25 mm lång spets i rostfritt stål – idealisk för monteringsarbeten
- Vattentålig på nästan alla ytor.



Art.nr:		
0587	Penna	78:-

BLEISPITZ dry PROFI Blyerts/krita

- Mycket stabil
- Integrerad vässare i tryckknappen
- Grafit-universalstift för att märka råa och släta ytor
- Idealisk vid borrnings- och monteringsarbeten
- Utbytesstift för nästan alla ytor och material



Art.nr:		
1379	Penna	198:-
13621	Penna + 6 stift	284:-
14231	Display, 20 pennor + 20 stift	5595:-
1386	Blyerts, lösa stift, 6 st	73:-
13931	Krita, lösa stift, röda, 6 st	73:-
1404	Krita, lösa stift, gula, 6 st	73:-

Profi-Marker för svetsaren

- Inbyggd vässare för steatitstiftet
- Rött universalstift för märkning av kall metall, stål och nästan alla material
- Steatitstift för märkning av metall och stål, vid svetsarbeten. Permanent, vitt streck som syns bra även genom svetsglasögon



Art.nr:			
0440	2 st pennor, 5 st röda, 10 st vita stift		415:-
0112	Röda stift, 5 st		44:-
0464	Vita stift, 5 st		44:-

Snickarpenna Ättkantig

- Mjukt kärnvirke av lindträ, lätt att vassa och ger optimal stabilitet och flexibilitet
- Stift HB, för märkning av trä, kartong, papper, betong
- Tål väder och vind och bleks inte
- Extremt brett grafitstift med hög brottålgighet



Art.nr:		
1454	Penna, 10 st	93:-
0693	Display, 100 st	890:-
1430-1	Vässare	65:-

KUKKO Lagerseparatorset

- Inklusive mothåll och draganordning



Art.nr: mm

15-K	8-60	4265:-
15-A	12-75	5923:-
15-B	22-115	7200:-
15-C	25-155	11398:-

KUKKO Avdragarset

- 2-/3-armad
- Standardkäftar// smala käftar



Art.nr: mm mm

KS-2030-1-193+S	90	100-200	6573:-
K-2030-20+S	200	150-260	12423:-

KUKKO Invändig lageravdragare, set

- Inklusive mothåll och glidhammare



Art.nr: mm

K-22-A	6-30	6340:-
K-22-B	28-70	9693:-

KUKKO Lagerseparator



Art.nr: mm

15-00	6-40	1165:-
15-0	8-60	1269:-
15-1	12-75	1638:-
15-2	22-115	2537:-
15-3	25-155	4100:-

KUKKO 2-armadavdragare STANDARD-KÄFTAR



Art.nr: mm mm

20-1	90	100	1500:-
20-10	120	100	1648:-
20-2	160	150	3000:-
20-20	200	150	3297:-
20-3	250	200	5995:-
20-30	350	200	6599:-
20-4	520	200	12000:-

KUKKO Invändig lageravdragare



Art.nr: mm

21-0	5-8	1177:-
21-01	8-12	1177:-
21-02	10-14	1177:-
21-1	12-16	1177:-
21-2	14-19	1177:-
21-3	18-23	1177:-
21-4	20-30	1177:-
21-5	28-40	1321:-
21-6	35-46	1321:-
21-7	45-58	1975:-
21-8	56-70	2491:-
21-9	70-100	3952:-

KUKKO Draganordning för lagerseparator



Art.nr: mm mm

18-00	6-40	60	1076:-
18-0	71-150	50-110	1092:-
18-1	122-200	60-150	1924:-
18-2	125-250	60-200	2850:-
18-3	144-300	80-300	4815:-
18-4	134-350	120-380	11575:-
18-5	225-400	150-440	16837:-

KUKKO Avdragar- armar

STANDARD
KÄFTAR
LEV. I PAR



Art.nr: mm Passar till

1-90-P	100	20-1/10	858:-
2-150-P	150	20-2/20	1555:-
3-200-P	200	20-3/30/4/40	3310:-
1-190-P	200	20-1/10	1534:-
1-250-P	250	20-1/10	1768:-
2-300-P	300	20-2/20	2818:-
3-400-P	400	20-3/30/4/40	4384:-

KUKKO Mothåll till invändiga lageravdragare



Art.nr: Passar till

22-1	21-0/01/02/1/2/3/4/5	1191:-
22-2	21-3/4/5/6/7/8	1622:-
22-3	21-6/7/8/9	3260:-

KUKKO Kompletta lagermonterings-set

IN- & UTVÄNDIGT
37 DELAR





Art.nr:	mm	mm	
K-71-L-C	10-50	26-110	9460:-

KUKKO Glidhammare för gängade applikationer

INKLUSIVE GÄNGADAPTRAR

- Används tillsammans med tex KUKKO serie 21 invändig lageravdragare

Art.nr:	22-0-05	22-0-17	22-0-50
Längd mm	290	320	700
Vikt kg	0,5	1,7	5,0
	M12	M16x1,5	G1/2"
	M12/M10	M16x1,5-G1/2"	
	M10/M7	G1/2"-15-16G-M10	G1/2"- G3/4"
	1190:-	3260:-	3916:-



KUKKO 2-armad avdragare

SJÄLVCENTRERANDE
KÄFTAR



Art.nr:	mm	mm	
43-1	60	50	754:-
43-2	70	70	775:-
43-3	80	80	692:-
44-1	100	100	889:-
44-2	120	120	1414:-
44-3	160	160	2184:-
44-4	250	200	3000:-
44-5	300	250	3950:-
44-6	375	275	6344:-

KUKKO 3-armad avdragare

SJÄLVCENTRERANDE
KÄFTAR



Art.nr:	mm	mm	
43-11	60	50	957:-
43-12	70	70	972:-
43-13	80	80	1035:-
45-1	100	100	1362:-
45-2	120	120	2030:-
45-3	160	160	3037:-
45-4	250	200	4279:-
45-5	300	250	5325:-
45-6	375	275	9277:-
45-7	600	350	12813:-

KUKKO Utbytesspindlar till avdragare

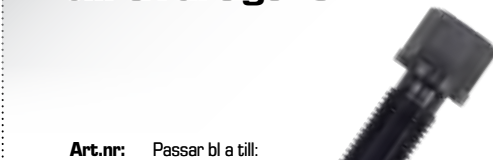

Art.nr:	Passar bl a till:	
609087	41-1, 42-1, 43-1, 43-11, 43-12, 43-2	468:-
609105	42-1, 42-2, 43-3, 43-13	470:-
610070	41-0, 42-0	470:-
612130	18-0, 44-1, 45-1	702:-
612150	41-3, 42,3	702:-
614160	20-1, 20-10	935:-
614200	41-4, 42-4	935:-
614250	K-2030-10	935:-
618175	18-1	935:-
618210	44-3, 45-3	935:-
621170	18-2	1410:-
621220	20-2, 20-20	1410:-
621300	41-5, 42-5	1410:-
623260	44-4, 45-4	1872:-
623325	44-5, 45-5	1872:-
626300	18-3, 20-3, 20-30	1581:-
633400	18-4, 20-4	3744:-
637600	18-5, 20-5	5491:-
614242	486-1	1409:-

KUKKO Universell 2-armad avdragare

SVIVLANDE
STANDARD-
KÄFTAR



Art.nr:	mm	mm	
41-0	60	40	546:-
41-1	65	65	546:-
41-2	80	80	634:-
41-3	90	120	1232:-
41-4	130	160	1269:-
41-5	180	200	2350:-

KUKKO Universell 3-armad avdragare

SVIVLANDE
STANDARD-
KÄFTAR



Art.nr:	mm	mm	
42-0	60	40	739:-
42-1	65	65	739:-
42-2	80	80	879:-
42-3	90	120	1680:-
42-4	130	160	2678:-
42-5	180	200	3050:-

Utbytesspetsar till KUKKO spindlar



Art.nr:	Passar till spindelgånga:	
612140	M12 och M14	470:-
616180	M16 och M18	470:-
620260	M20, 1/2", 5/8" och 3/4"	470:-

TERRAX by RUKO - TYSKA BORR AV HÖG KVALITET

TERRAX Kryss-slipade Borrsatser

HSS & Co5

- HSS 1-13mm (A214215RO)
- Co5 1-10mm (A215214)



Art.nr:

A214215RO	HSS	879,-
A215214	Co5	619,-

TERRAX Försänkarsatser

HSS & TiN

- 6,3-20,5mm (M3-M10)
- 90°



Art.nr:

A102152RO	HSS	952,-
A102152TRO	TiN	1100,-

TERRAX Stegborrsatser

HSS & TiN

- 4-30mm



Art.nr:

A101126RO	HSS	1600,-
A101126TRO	TiN	1855,-

TERRAX Gängverktögsatser

M3 TILL M20

- Kompletta sortiment för gängning invändigt och utvändigt
- Snitt/tappar M3-M12 & M3-M20
- HSS-kvalitet



Art.nr:

A245013	M3-M12	1690,-
A245040	M3-M20	5199,-

TERRAX Borr-/Gängverktögsats

M3 TILL M12 - 46 DELAR

- Plåtlåda
- Snitt/tapp M3-M12
- Borr 2,5-3,3-4,6-5,0-6,8-8,5-10,2
- Hållare snitt/tapp
- HSS-kvalitet



Art.nr:

A245030	2485,-
---------	--------

TERRAX Hålsågset

- Hålsågsdiameter: 22-29-35-44-51-68mm
- 2 hållare + borr
- Variabel tandning
- Bimetall



Art.nr:

A106340	810,-
---------	-------

BORRSORTIMENT

KRYSSLIPADE 170 ST BORR

- Krysslipade HSS-, HSS-G-, TiN-borr
- 1-7,5mm 10 st/dim
- 8,0-10mm 5 st/dim
- 1-10mm hel/halvsteg

Art.nr:

A250200RO	TiN	2543,-
A214200	HSS-G	1575,-
A205200	HSS (valsad)	1279,-



Borrlåda

KRYSSLIPADE 220 ST BORR

- Krysslipade
- 1-13mmx0,5mm + 3,3-4,2mm
- 1,0-7,5mm 10st/dim
- 8,0-13,0mm 5st/dim
- Din 338 slipade HSS

Art.nr:

A214220	3995,-
---------	--------

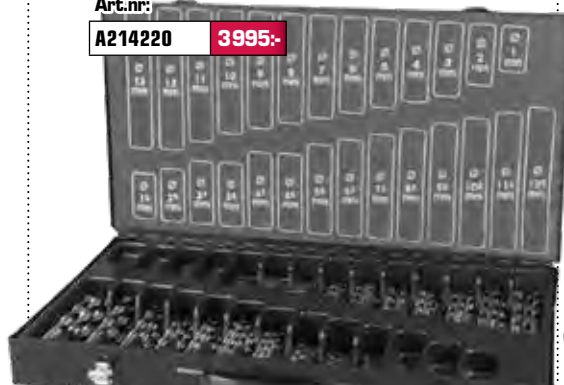

BORRLÅDA MK14-30

MORSEKONAFÄSTE

- Innehåll 10 borr: 14, 16, 18, 20, 22, 24, 25, 26, 28, 30

Art.nr:

A204002	2800,-
---------	--------



RUKO Flowstep - TYSK INNOVATION

RUKO Flowstep Stegborr

HSS

- Upp till 50% snabbare borrarning än med traditionella stegborr
- Smidig och tyst borrarprocess
- Upp till 5 ggr längre livslängd än traditionella stegborr
- 3-plansslipat skaft



RUKO Flowstep Stegborr

Co5

- Upp till 50% snabbare borrarning än med traditionella stegborr
- Smidig och tyst borrarprocess
- Upp till 5 ggr längre livslängd än traditionella stegborr
- 3-plansslipat skaft



Art.nr:

101650-9	5-12 mm	718,-
101651	6-20 mm	925,-
101652	8-30 mm	1342,-

Art.nr:

101650-9P	5-12 mm	956,-
101651P	6-20 mm	1321,-
101652P	8-30 mm	2276,-

RUKO Flowstep Stegborr-set

HSS

- Stegborr-set innehållande
 - 101650-9
 - 101651
 - 101652



Art.nr:

101626RO	2550,-
----------	--------

RUKO Flowstep Stegborr-set

Co5

- Stegborr-set innehållande
 - 101650-9P
 - 101651P
 - 101652P



Art.nr:

101626PRO	3000,-
-----------	--------

RUKO Flowstep Borrsatser

HSS-G & Co5

- Energibesparande – optimerat för användning i batterimaskiner
- Optimerad livslängd – upp till 5 ggr fler borrarningar
- Perfekt centrering även utan körslag, utmärkt vid borrarning i tex rör eller andra runda material
- Flowstep-slipning minskar bearbetningstiden och förbättrar borrarresultatet



Art.nr:

259214RO	1-10mm	HSS-G	1757,-
259215RO	1-13mm	HSS-G	2595,-
259214ERO	1-10mm	HSS-Co5	2100,-
259215ERO	1-13mm	HSS-Co5	3485,-

RUKO Flowstepborr

HSS-G

INDUSTRIPACK

1-5 mm Ø: 10 st/fp, 5,5-8 mm Ø: 5 st/fp, 8,5-13 mm Ø: 1 st/fp



Art.nr.	Benämning	pris/st
259010	Borr 1,0mm HSS-G	47,-
259015	Borr 1,5mm HSS-G	50,-
259020	Borr 2,0mm HSS-G	53,-
259025	Borr 2,5mm HSS-G	55,-
259030	Borr 3,0mm HSS-G	58,-
259035	Borr 3,5mm HSS-G	70,-
259040	Borr 4,0mm HSS-G	72,-
259042	Borr 4,2mm HSS-G	87,-
259045	Borr 4,5mm HSS-G	90,-
259050	Borr 5,0mm HSS-G	94,-
259055	Borr 5,5mm HSS-G	111,-
259060	Borr 6,0mm HSS-G	114,-
259065	Borr 6,5mm HSS-G	129,-
259068	Borr 6,8mm HSS-G	137,-
259070	Borr 7,0mm HSS-G	137,-
259075	Borr 7,5mm HSS-G	146,-
259080	Borr 8,0mm HSS-G	175,-
259085	Borr 8,5mm HSS-G	182,-
259090	Borr 9,0mm HSS-G	228,-
259095	Borr 9,5mm HSS-G	254,-
259100	Borr 10,0mm HSS-G	258,-
259102	Borr 10,2mm HSS-G	316,-
259105	Borr 10,5mm HSS-G	321,-
259110	Borr 11,0mm HSS-G	336,-
259115	Borr 11,5mm HSS-G	352,-
259120	Borr 12,0mm HSS-G	366,-
259125	Borr 12,5mm HSS-G	381,-
259130	Borr 13,0mm HSS-G	395,-

RUKO Flowstepborr

Co5

INDUSTRIPACK

1-5 mm Ø: 10 st/fp, 5,5-8 mm Ø: 5 st/fp, 8,5-13 mm Ø: 1 st/fp



Art.nr.	Benämning	pris/st
259010E	Borr 1,0mm Co5	69,-
259015E	Borr 1,5mm Co5	73,-
259020E	Borr 2,0mm Co5	78,-
259025E	Borr 2,5mm Co5	81,-
259030E	Borr 3,0mm Co5	85,-
259035E	Borr 3,5mm Co5	101,-
259040E	Borr 4,0mm Co5	105,-
259042E	Borr 4,2mm Co5	129,-
259045E	Borr 4,5mm Co5	133,-
259050E	Borr 5,0mm Co5	137,-
259055E	Borr 5,5mm Co5	163,-
259060E	Borr 6,0mm Co5	166,-
259065E	Borr 6,5mm Co5	188,-
259068E	Borr 6,8mm Co5	201,-
259070E	Borr 7,0mm Co5	201,-
259075E	Borr 7,5mm Co5	214,-
259080E	Borr 8,0mm Co5	256,-
259085E	Borr 8,5mm Co5	265,-
259090E	Borr 9,0mm Co5	334,-
259095E	Borr 9,5mm Co5	372,-
259100E	Borr 10,0mm Co5	378,-
259102E	Borr 10,2mm Co5	463,-
259105E	Borr 10,5mm Co5	471,-
259110E	Borr 11,0mm Co5	493,-
259115E	Borr 11,5mm Co5	514,-
259120E	Borr 12,0mm Co5	536,-
259125E	Borr 12,5mm Co5	557,-
259130E	Borr 13,0mm Co5	578,-

RUKO - TYSKA BORR AV HÖGSTA KVALITET

RUKO HSS-G Borrsats

- 1-10mm /1-13mm
- 1-10,5 + gängdim
- Krysslipade HSS-G
- Komfortkassett



Art.nr:

214214RO	1-10mm	530,-
214215RO	1-13mm	1050,-
214216RO	1-10,5mm inkl 3,3/4,2/6,8/10,2mm	1279,-

RUKO TiN Borrsats

- 1-10mm/1-13mm
- TiN-belagda
- Krysslipade
- Komfortkassett



Art.nr:

250214TRO	1-10mm	572,-
250215TRO	1-13mm	1196,-

RUKO Co5 Borrsats

- 1-10mm/1-13mm
- 1-10,5 + gängdim
- Coboltlegerade
- Krysslipade
- Komfortkassett



Art.nr:

215214RO	1-10mm	758,-
215215RO	1-13mm	1585,-
215216RO	1-10,5mm inkl 3,3/4,2/6,8/10,2mm	1758,-

RUKO UNiXtra Superborr HSS-Co5

**PROBLEMLÖSAREN
VID BORRNING I
SVÅRA MATERIAL**

- Spetsvinkel 135°
- Spiralvinkel 40°
- Specialslipad
- Fasat skaft >4mm



Art.nr:

228214RO	1-10mm	1555,-
228215RO	1-13mm	2995,-

RUKO MAXIBOX Borrsats

- Valsade borrar HSS
- 1-10mm
- Hel/halvsteg 19 st



Art.nr:

205225SK	1-10mm	210,-
----------	--------	-------

RUKO HSS-G Borrsats vänster

- 1-10mm /1-13mm
- Krysslipade
- Komfortkassett



Art.nr:

214214LIRO	1-10mm	1238,-
214215LIRO	1-13mm	2798,-

RUKO Avgradare FÖR RAKA KANTER

- Teleskopfunktion
- Utbytbar 3-skärig gradklinga



Art.nr:

107005	798,-
--------	-------

RUKO Avgradare FÖR OLIKA KANTER

- Tre olika gradklingor
- Utbytbara klingor



Art.nr:

107051	430,-
--------	-------

RUKO Avgradare FÖR OLIKA KANTER

- Avgradare i pennformat
- Ej utbytbar klinga



Art.nr:

107052	185,-
--------	-------

RUKO - TYSKA BORR AV HÖGSTA KVALITET

RUKO Stegborrset

- 4-12
- 4-20
- 4-30
- CBN-slipade



Art.nr:
101026RO 1830:-

RUKO UltimateCut Stegborrset

- 6-12
- 6-20
- 6-27
- Unik RUa TEC-beläggning



Art.nr:
101087PRO 4300:-

RUKO Skruvhålsstans

- Med kullager för mindre belastning (exkl 109127)
- För stål och rostfritt, tex diskbänkar
- Upp till 75% tidsbesparing



RUKO Stegborr

HSS CBN-slipat

- CBN-slipade
- Lasermärkta dim.steg
- Ny unik skärgeometri för snabb och gradfri håltagning i stål och rostfritt

RUKO UltimateCut

NYTT UNIKT STEGBORR

- Unik RUa TEC-beläggning
- För godstjocklek <10mm
- Lasermärkta dim.steg
- Upp till 75% tidsbesparing - 3 moment i 1

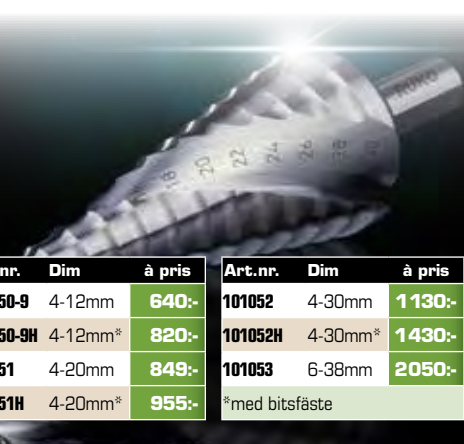

Art.nr.	Dim	Passande för tex	à pris
109127	12,7 mm	M12, PG7, 1/2"	365:-
109152K	15,2 mm	PG9	675:-
109165K	16,5 mm	M16	739:-
109186K	18,6 mm	PG11	739:-
109190K	19,0 mm	3/4"	745:-
109204K	20,4 mm	M20, PG13,5	688:-
109225K	22,5 mm	PG16, 7/8", rör 1/2"	728:-
109230K	23,0 mm	M22	773:-
109254K	25,4 mm	M25, 1"	788:-
109283K	28,3 mm	PG21, 3/4"	788:-
109305K	30,5 mm	M30, 1 1/8"	845:-
109325K	32,5 mm	M32	885:-
109350K	35,0 mm	1 3/8"	885:-
109370K	37,0 mm	PG29	885:-
109400K	40,0 mm	M40	1170:-
109470K	47,0 mm	PG36	1343:-
109505K	50,5 mm	M50	1619:-
109540K	54,0 mm	PG42, 2 1/8"	1733:-
109600K	60,0 mm	PG48	2045:-
109635K	63,5 mm	M63, 2 1/2"	2280:-

RUKO Betongborr

SDS-plusfäste

- 2-skärigt HM-borr
- Spetsvinkel 130°
- Högkvalitativt proffsborr



Art.nr.	Benämning	à pris	Art.nr.	Benämning	à pris
211040	Hammarborr SDS+ 4x110 mm	115:-	211141	Hammarborr SDS+ 14x210 mm	212:-
211050	Hammarborr SDS+ 5x110 mm	78:-	211142	Hammarborr SDS+ 14x260 mm	256:-
211051	Hammarborr SDS+ 5x160 mm	93:-	211143	Hammarborr SDS+ 14x310 mm	318:-
211060	Hammarborr SDS+ 6x110 mm	76:-	211150	Hammarborr SDS+ 15x160 mm	254:-
211061	Hammarborr SDS+ 6x160 mm	85:-	211160	Hammarborr SDS+ 16x210 mm	297:-
211063	Hammarborr SDS+ 6x260 mm	165:-	211161	Hammarborr SDS+ 16x400 mm	563:-
211080	Hammarborr SDS+ 8x110 mm	86:-	211163	Hammarborr SDS+ 16,0x250	444:-
211081	Hammarborr SDS+ 8x160 mm	99:-	211164	Hammarborr SDS+ 16x300mm	469:-
211082	Hammarborr SDS+ 8x210 mm	115:-	211180	Hammarborr SDS+ 18x200 mm	434:-
211083	Hammarborr SDS+ 8x260 mm	164:-	211183	Hammarborr SDS+ 18x300 mm	618:-
211100	Hammarborr SDS+ 10x160 mm	113:-	211200	Hammarborr SDS+ 20x200 mm	607:-
211102	Hammarborr SDS+ 10x260 mm	167:-	211201	Hammarborr SDS+ 20x300 mm	611:-
211104	Hammarborr SDS+ 10x310 mm	244:-	211202	Hammarborr SDS+ 20x450 mm	736:-
211106	Hammarborr SDS+ 10x400 mm	326:-	211220	Hammarborr SDS+ 22x450 mm	1024:-
211120	Hammarborr SDS+ 12x160 mm	139:-	211221	Hammarborr SDS+ 22x250 mm	855:-
211121	Hammarborr SDS+ 12,0x260	198:-	211250	Hammarborr SDS+ 25x450 mm	1125:-
211122	Hammarborr SDS+ 12x210 mm	170:-	211251	Hammarborr SDS+ 25x250 mm	969:-
211123	Hammarborr SDS+ 12x400 mm	367:-			

RUKO Spiralborr**HSS-G DIN338 TYP N****INDUSTRIPACK**

Upp till 10 mm Ø: 10 st./fp.

Över 10 mm Ø: 5 st./fp

Art.nr.	Benämning	pris/st
214010	Borr slipad 1,0mm	12,00
214011	Borr slipad 1,1mm	12,00
214012	Borr slipad 1,2mm	12,00
214013	Borr slipad 1,3mm	12,00
214014	Borr slipad 1,4mm	12,00
214015	Borr slipad 1,5mm	12,00
214016	Borr slipad 1,6mm	12,00
214017	Borr slipad 1,7mm	12,00
214018	Borr slipad 1,8mm	12,00
214019	Borr slipad 1,9mm	12,00
214020	Borr slipad 2,0mm	13,00
214021	Borr slipad 2,1mm	13,00
214022	Borr slipad 2,2mm	13,00
2140225	Borr slipad 2,25mm	15,50
214023	Borr slipad 2,3mm	13,00
214024	Borr slipad 2,4mm	13,00
214025	Borr slipad 2,5mm	13,00
214026	Borr slipad 2,6mm	13,00
214027	Borr slipad 2,7mm	13,00
214028	Borr slipad 2,8mm	13,00
214029	Borr slipad 2,9mm	13,00
214030	Borr slipad 3,0mm	14,50
214031	Borr slipad 3,1mm	15,30
214032	Borr slipad 3,2mm	15,30
2140325	Borr Slipad 3,25mm	17,30
214033	Borr slipad 3,3mm	15,30
214034	Borr slipad 3,4mm	15,30
214035	Borr slipad 3,5mm	15,30
214036	Borr slipad 3,6mm	17,80
214037	Borr slipad 3,7mm	17,80
214038	Borr slipad 3,8mm	17,80
214039	Borr slipad 3,9mm	17,80
214040	Borr slipad 4,0mm	19,50
214041	Borr slipad 4,1mm	20,00
214042	Borr slipad 4,2mm	20,00
2140425	Borr Slipad 4,25mm	23,50
214043	Borr slipad 4,3mm	20,00
214044	Borr slipad 4,4mm	20,00
214045	Borr slipad 4,5mm	21,00
214046	Borr slipad 4,6mm	22,90
214047	Borr slipad 4,7mm	22,90
214048	Borr slipad 4,8mm	22,90
214049	Borr slipad 4,9mm	22,90
214050	Borr slipad 5,0mm	23,60
214051	Borr slipad 5,1mm	26,90
214052	Borr slipad 5,2mm	26,90
214053	Borr slipad 5,3mm	26,90
214054	Borr slipad 5,4mm	26,90
214055	Borr slipad 5,5mm	27,90
214056	Borr slipad 5,6mm	27,90



Art.nr.	Benämning	pris/st
214057	Borr slipad 5,7mm	29,50
214058	Borr slipad 5,8mm	29,50
214059	Borr slipad 5,9mm	29,50
214060	Borr slipad 6,0mm	31,70
214061	Borr slipad 6,1mm	36,50
214062	Borr slipad 6,2mm	36,50
214063	Borr slipad 6,3mm	36,50
214064	Borr slipad 6,4mm	36,50
214065	Borr slipad 6,5mm	38,10
214066	Borr slipad 6,6mm	43,00
214067	Borr slipad 6,7mm	43,00
214068	Borr slipad 6,8mm	43,00
214069	Borr slipad 6,9mm	43,00
214070	Borr slipad 7,0mm	43,00
214071	Borr slipad 7,1mm	44,50
214072	Borr slipad 7,2mm	44,50
214073	Borr slipad 7,3mm	44,50
214074	Borr slipad 7,4mm	44,50
214075	Borr slipad 7,5mm	44,50
214076	Borr slipad 7,6mm	51,70
214077	Borr slipad 7,7mm	51,70
214078	Borr slipad 7,8mm	51,70
214079	Borr slipad 7,9mm	51,70
214080	Borr slipad 8,0mm	54,70
214081	Borr slipad 8,1mm	56,00
214082	Borr slipad 8,2mm	56,00
214083	Borr slipad 8,3mm	56,00
214084	Borr slipad 8,4mm	57,50
214085	Borr slipad 8,5mm	57,50
214086	Borr slipad 8,6mm	66,50
214087	Borr slipad 8,7mm	66,50
214088	Borr slipad 8,8mm	66,50
214089	Borr slipad 8,9mm	66,50
214090	Borr slipad 9,0mm	73,50
214091	Borr slipad 9,1mm	73,50
214092	Borr slipad 9,2mm	73,50
214093	Borr slipad 9,3mm	73,50
214094	Borr slipad 9,4mm	73,50
214095	Borr slipad 9,5mm	73,50
214096	Borr slipad 9,6mm	84,50
214097	Borr slipad 9,7mm	84,50
214098	Borr slipad 9,8mm	84,50
214099	Borr slipad 9,9mm	84,50
214100	Borr slipad 10,0mm	99,50
214102	Borr slipad 10,2 mm	99,50
214105	Borr slipad 10,5 mm	99,50
214110	Borr slipad 11,0 mm	118,00
214115	Borr slipad 11,5 mm	123,00
214120	Borr slipad 12,0 mm	136,00
214125	Borr slipad 12,5 mm	153,00
214130	Borr slipad 13,0 mm	169,00

RUKO Spiralborr**HSS-G TiN DIN338 TYP N****INDUSTRIPACK**

Upp till 10 mm Ø: 10 st./fp.

Över 10 mm Ø: 5 st./fp



Art.nr.	Benämning	pris/st
250010T	Borr 1,0mm TiN	15,50
250015T	Borr 1,5mm TiN	15,50
250020T	Borr 2,0mm TiN	15,50
250025T	Borr 2,5mm TiN	16,00
250030T	Borr 3,0mm TiN	16,00
250035T	Borr 3,5mm TiN	18,70
250040T	Borr 4,0mm TiN	21,00
250042T	Borr 4,2mm TiN	23,70
250045T	Borr 4,5mm TiN	23,70
250050T	Borr 5,0mm TiN	27,80
250055T	Borr 5,5mm TiN	31,80
250060T	Borr 6,0mm TiN	35,50
250065T	Borr 6,5mm TiN	45,30
250068T	Borr 6,8mm TiN	53,10
250070T	Borr 7,0mm TiN	53,10
250075T	Borr 7,5mm TiN	57,30
250080T	Borr 8,0mm TiN	67,00
250085T	Borr 8,5mm TiN	73,80
250090T	Borr 9,0mm TiN	84,80
250095T	Borr 9,5mm TiN	90,00
250100T	Borr 10,0mm TiN	120,00
250102T	Borr 10,2mm TiN	120,00
250105T	Borr 10,5mm TiN	120,00
250110T	Borr 11,0mm TiN	142,00
250115T	Borr 11,5mm TiN	151,00
250120T	Borr 12,0mm TiN	163,00
250125T	Borr 12,5mm TiN	176,00
250130T	Borr 13,0mm TiN	194,00

INDUSTRIPAC BORR:

Upp till 10 mm Ø: 10 st./fp

Över 10,2 mm Ø: 5 st./fp

Alla priser avseende borrar är per styck.

SB-PAC BORR:

1 st./fp

RUKO Popnitborr**HSS DIN1897 EXTRA KORT**SPETSVINKEL 135° BLANK
KRYSSLIPADE INDUSTRIPAC

Art.nr.	Benämning	pris/st
251032	Borr 3,2mm	17,50
2510325	Borr 3,25mm	17,50
251033	Borr 3,3mm	17,50
251041	Borr 4,1mm	23,70
251042	Borr 4,2mm	23,70
251049	Borr 4,9mm	23,70

**Borrlåda HSS 10-26
Nedsvarvade fästen, 10 mm**

- Nedsvarvat cyl, fasat 10mm-fäste
- Levereras i stabil plåtlåda
- Innehåll 10 borrar:

10 mm	12 mm
14 mm	16 mm
18 mm	20 mm
22 mm	24 mm
25 mm	26 mm

**Gör stora
hål med liten
maskinchuck
- endast 10mm
krävs**

Art.nr:

107426

2578:-

RUKO Spiralbör**HSS-R DIN338 TYP N****SB-PACK**
1 st./fp.**NEDSVARVAT FÄSTE, 10MM**

Art.nr.	Benämning	pris/st
200105B	Borr nedsvarvat 10.5mm	113,00
200110B	Borr nedsvarvat 11.0mm	118,00
200115B	Borr nedsvarvat 11.5mm	123,00
200120B	Borr nedsvarvat 12.0mm	130,00
200125B	Borr nedsvarvat 12.5mm	130,00
200130B	Borr nedsvarvat 13.0mm	130,00
200135B	Borr nedsvarvat 13.5mm	163,00
200140B	Borr Nedsvarvat 14.0mm	169,00
200145B	Borr nedsvarvat 14.5mm	173,00
200150B	Borr nedsvarvat 15.0mm	204,00
200155B	Borr nedsvarvat 15.5mm	215,00
200160B	Borr Nedsvarvat 16.0mm	230,00
200165B	Borr nedsvarvat 16.5mm	230,00
200170B	Borr Nedsvarvat 17.0mm	236,00
200175B	Borr nedsvarvat 17.5mm	272,00
200180B	Borr Nedsvarvat 18.0mm	272,00
200185B	Borr nedsvarvat 18.5mm	286,00
200190B	Borr nedsvarvat 19.0mm	286,00
200195B	Borr nedsvarvat 19.5mm	303,00
200200B	Borr nedsvarvat 20.0 mm	328,00
200220B	Borr nedsvarvat 22.0mm	482,00
200240B	Borr nedsvarvat 24.0mm	600,00
200250B	Borr nedsvarvat 25.0mm	646,00

RUKO Spiralbör**HSS-G Co5 DIN338 TYP N****INDUSTRIPACK**
Upp till 10 mm Ø: 10 st./fp.
Över 10 mm Ø: 5 st./fp

Art.nr.	Benämning	pris/st
215010B	Borr Cobolt 1 mm	42,80
215015B	Borr Cobolt 1,5 mm	36,50
215020B	Borr Cobolt 2 mm	31,20
215025B	Borr Cobolt 2,5 mm	32,20
215030B	Borr Cobolt 3 mm	33,60
215032B	Borr Cobolt 3,2 mm	34,90
215033B	Borr Cobolt 3,3 mm	37,50
215035B	Borr Cobolt 3,5 mm	41,80
215040B	Borr Cobolt 4 mm	44,00
215042B	Borr Cobolt 4,2 mm	45,20
215045B	Borr Cobolt 4,5 mm	49,10
215050B	Borr Cobolt 5 mm	54,20
215055B	Borr Cobolt 5,5 mm	69,70
215060B	Borr Cobolt 6,0 mm	71,30
215065B	Borr Cobolt 6,5 mm	81,30
215068B	Borr Cobolt 6,8 mm	78,60
215070B	Borr Cobolt 7,0 mm	87,70
215075B	Borr Cobolt 7,5 mm	115,00
215080B	Borr Cobolt 8,0 mm	132,00
215085B	Borr Cobolt 8,5 mm	136,00
215090B	Borr Cobolt 9,0 mm	155,00
215095B	Borr Cobolt 9,5 mm	175,00
215100B	Borr Cobolt 10,0 mm	184,00
215105B	Borr Cobolt 10,5 mm	212,00
215110B	Borr Cobolt 11,0 mm	261,00
215115B	Borr Cobolt 11,5 mm	308,00
215120B	Borr Cobolt 12,0 mm	319,00
215125B	Borr Cobolt 12,5 mm	395,00
215130B	Borr Cobolt 13,0 mm	439,00

RUKO Spiralbör**HSS-G Co5 DIN338 TYP N****SB-PACK**
1 st./fp.

Art.nr.	Benämning	pris/st
2155010	Borr Cobolt 1,0 mm	51,80
2155015	Borr Cobolt 1,5 mm	48,60
2155020	Borr Cobolt 2,0 mm	41,20
2155025	Borr Cobolt 2,5 mm	45,50
2155030	Borr Cobolt 3,0 mm	47,60
2155032	Borr Cobolt 3,2 mm	48,60
2155033	Borr Cobolt 3,3mm	49,60
2155035	Borr Cobolt 3,5 mm	50,70
2155037	Borr Cobolt 3,7mm	50,70
2155040	Borr Cobolt 4,0 mm	56,00
2155041	Borr Cobolt 4,1 mm	59,20
2155042	Borr Cobolt 4,2 mm	60,20
2155045	Borr Cobolt 4,5 mm	63,40
2155048	Borr Cobolt 4,8 mm	64,40
2155050	Borr Cobolt 5,0 mm	65,50
2155055	Borr Cobolt 5,5 mm	85,50
2155060	Borr Cobolt 6,0 mm	89,70
2155065	Borr Cobolt 6,5 mm	101,00
2155068	Borr Cobolt 6,8 mm	107,00
2155070	Borr Cobolt 7,0 mm	108,00
2155075	Borr Cobolt 7,5 mm	125,00
2155080	Borr Cobolt 8,0 mm	140,00
2155085	Borr Cobolt 8,5 mm	146,00
2155090	Borr Cobolt 9,0 mm	171,00
2155095	Borr Cobolt 9,5 mm	185,00
2155100	Borr Cobolt 10,0 mm	207,00
2155102	Borr Cobolt 10,2 mm	253,00
2155105	Borr Cobolt 10,5 mm	259,00
2155110	Borr Cobolt 11,0 mm	320,00
2155115	Borr Cobolt 11,5 mm	365,00
2155120	Borr Cobolt 12,0 mm	394,00
2155125	Borr Cobolt 12,5 mm	459,00
2155130	Borr Cobolt 13,0 mm	505,00

RUKO - TYSKA KVALITETSVERKTYG!**RUKO Spiralbör** **HSS DIN345 TYP N****SPETSVINKEL 118° MED MORSEKONA-FÄSTE SB-PACK, 1st/fp**

Art.nr.	Benämning	pris/st
204100	Spiralbör 10.0mm MK1	156,00
204105	Spiralbör 10.5mm MK1	156,00
204110	Spiralbör 11.0mm MK1	166,00
204115	Spiralbör 11.5mm MK1	171,00
204120	Spiralbör 12.0mm MK1	175,00
204125	Spiralbör 12.5mm MK1	189,00
204130	Spiralbör 13.0mm MK1	202,00
204135	Spiralbör 13.5mm MK1	232,00
204140	Spiralbör 14.0mm MK1	247,00
204145	Spiralbör 14.5mm MK2	270,00
204150	Spiralbör 15.0mm MK2	270,00
204155	Spiralbör 15.5mm MK2	297,00
204160	Spiralbör 16.0mm MK2	297,00
204165	Spiralbör 16.5mm MK2	318,00
204170	Spiralbör 17.0mm MK2	318,00
204175	Spiralbör 17.5mm MK2	335,00
204180	Spiralbör 18.0mm MK2	336,00
204185	Spiralbör 18.5mm MK2	351,00
204190	Spiralbör 19.0mm MK2	351,00
204195	Spiralbör 19.5mm MK2	384,00
204200	Spiralbör 20.0mm MK2	384,00
204205	Spiralbör 20.5mm MK2	444,00
204210	Spiralbör 21.0mm MK2	444,00
204215	Spiralbör 21.5mm MK2	478,00
204220	Spiralbör 22.0mm MK2	478,00
204225	Spiralbör 22.5mm MK2	520,00
204230	Spiralbör 23.0mm MK2	520,00
204235	Spiralbör 23.5mm MK3	583,00
204240	Spiralbör 24.0mm MK3	613,00
204245	Spiralbör 24.5mm MK3	645,00

Art.nr.	Benämning	pris/st
204250	Spiralbör 25.0mm MK3	660,00
204255	Spiralbör 25.5mm MK3	714,00
204260	Spiralbör 26.0mm MK3	726,00
204265	Ruko bör 26,5 mm MK3	728,00
204270	Spiralbör 27.0mm MK3	763,00
204275	Ruko bör 27,5 mm MK3	769,00
204280	Spiralbör 28.0mm MK3	769,00
204285	Ruko Borr 28,5 mm MK3	813,00
204290	Spiralbör 29.0mm MK3	824,00
204295	Ruko bör 29,5 mm MK3	891,00
204300	Spiralbör 30.0mm MK3	891,00
204305	Ruko Borr 30,5 mm MK3	958,00
204310	Spiralbör 31,0mm MK3	1012,00
204320	Spiralbör 32.0mm MK4	1214,00
204325	Spiralbör 32,5mm MK4	1214,00
204330	Spiralbör 33.0mm MK4	1278,00
204335	Spiralbör 33,5mm MK4	1278,00
204340	Spiralbör 34.0mm MK4	1375,00
204345	Spiralbör 34,5mm MK4	1489,00
204350	Spiralbör 35.0mm MK4	1499,00
204355	Spiralbör 35,5mm MK4	1548,00
204360	Spiralbör 36.0mm MK4	1610,00
204365	Spiralbör 36,5mm MK4	1651,00
204370	Spiralbör 37.0mm MK4	1845,00
204375	Spiralbör 37,5mm MK4	1845,00
204380	Spiralbör 38.0mm MK4	1855,00
204385	Spiralbör 38,5mm MK4	1913,00
204390	Spiralbör 39.0mm MK4	1913,00
204395	Spiralbör 39,5mm MK4	1985,00
204400	Spiralbör 40.0mm MK4	1996,00



Art.nr.	Benämning	pris/st
204405	Spiralbör 40,5mm MK4	2 190,00
204410	Spiralbör 41,0mm MK4	2 190,00
204415	Spiralbör 41,5mm MK4	2 245,00
204420	Spiralbör 42,0mm MK4	2 245,00
204425	Spiralbör 42,5mm MK4	2 351,00
204430	Spiralbör 43,0mm MK4	2 383,00
204435	Spiralbör 43,5mm MK4	2 357,00
204440	Spiralbör 44,0mm MK4	2 357,00
204445	Spiralbör 44,5mm MK4	2 527,00
204450	Spiralbör 45,0mm MK4	2 600,00
204455	Spiralbör 45,5mm MK4	2 600,00
204460	Spiralbör 46,0mm MK4	2 675,00
204465	Spiralbör 46,5mm MK4	2 805,00
204470	Spiralbör 47,0mm MK4	2 812,00
204475	Spiralbör 47,5mm MK4	2 870,00
204480	Spiralbör 48,0mm MK4	2 910,00
204485	Spiralbör 48,5mm MK4	3 055,00
204490	Spiralbör 49,0mm MK4	3 055,00
204495	Spiralbör 49,5mm MK4	3 155,00
204500	Spiralbör 50,0mm MK4	4 044,00
204510	Spiralbör 51,0mm MK5	4 170,00
204520	Spiralbör 52,0mm MK5	4 235,00
204530	Spiralbör 53,0mm MK5	4 527,00
204540	Spiralbör 54,0mm MK5	4 527,00
204550	Spiralbör 55,0mm MK5	4 762,00
204560	Spiralbör 56,0mm MK5	4 925,00
204570	Spiralbör 57,0mm MK5	5 130,00
204580	Spiralbör 58,0mm MK5	5 138,00
204590	Spiralbör 59,0mm MK5	5 274,00
204600	Spiralbör 60,0mm MK5	5 274,00

RUKO Försänkare**HSS DIN335 FORM C90°**KLASSISK FÖRSÄNKARE MED
CYLINDRISKT SKAFT OCH 3 SKÄR

SB-PAC

Art.nr.	Dimension	å pris
102107	6,3mm (M3)	200:-
102111	8,3mm HSS (M4)	231:-
102114	10,4mm HSS (M5)	282:-
102116	12,4mm (M6)	292:-
102119	16,5mm (M8)	364:-
102121	20,5mm HSS (M10)	508:-
102123	25,0mm HSS (M12)	661:-
102124	28,0 mm HSS (M14)	815:-
102125	31,0mm HSS (M16)	897:-

**RUKO Försänkare
Ultimatecut HSS C90°**

- TREPLANS-SLIPAT SKAFT
- >60% LÄNGRE LIVSLÄNGD
- >30% SNABBARE FÖRSÄNKNING
- EXTREMT TYST FÖRSÄNKNING
- OPTIMALT RUNDA OCH SLÄTA FÖRSÄNKNINGAR



Art.nr.	Dimension	å pris
102767	6,3mm (M3)	389:-
102771	8,3mm HSS (M4)	425:-
102774	10,4mm HSS (M5)	451:-
102776	12,4mm (M6)	523:-
102779	16,5mm (M8)	600:-
102781	20,5mm HSS (M10)	778:-
102783	25,0mm HSS (M12)	780:-
102785	31,0mm HSS (M16)	946:-

**FÖR
PROFFS!****RUKO
Försänkarset**

- Dim:
6,3 M3
8,3 M4
10,4 M5
12,4 M6
16,5 M8
20,5 M10
- Form:
C90°



Art.nr.	Benämning	å pris
102152R0	Klassisk	1281:-
102790R0	UltimateCut	2834:-

**RUKO
Hårdmetall-filar
för metall mm**

Form A Cylindrisk

Art.nr.	Benämning	å pris
116046B	Roterande fil 3mm form A	188:-
116010B	Roterande fil 6mm form A	265:-
116011B	Roterande fil 8mm form A	345:-
116012B	Roterande fil 10mm form A	377:-
116013B	Roterande fil 12mm form A	526:-
116014B	Roterande fil 16mm form A	645:-



Form A Cylindrisk med ändskär

Art.nr.	Benämning	å pris
116047B	Roterande fil 3mm form A ändskär	195:-
116015B	Roterande fil 6mm form A ändskär	331:-
116016B	Roterande fil 8mm form A ändskär	373:-
116017B	Roterande fil 10mm form A ändskär	429:-
116018B	Roterande fil 12mm form A ändskär	606:-
116019B	Roterande fil 16mm form A ändskär	798:-



Form C Avrundad topp

Art.nr.	Benämning	å pris
116048B	Roterande fil 3mm form C	194:-
116020B	Roterande fil 6mm form C	332:-
116021B	Roterande fil 8mm form C	335:-
116022B	Roterande fil 10mm form C	394:-
116023B	Roterande fil 12mm form C	583:-
116024B	Roterande fil 16mm form C	685:-



Form G Spets

Art.nr.	Benämning	å pris
116049B	Roterande fil 3mm form G	194:-
116025B	Roterande fil 6mm form G	345:-
116026B	Roterande fil 8mm form G	367:-
116027B	Roterande fil 10mm form G	394:-
116028B	Roterande fil 12mm form G	527:-
116029B	Roterande fil 16mm form G	776:-



Form F Rundad spets

Art.nr.	Benämning	å pris
116050B	Roterande fil 3mm form F	194:-
116030B	Roterande fil 6mm form F	345:-
116031B	Roterande fil 8mm form F	358:-
116032B	Roterande fil 10mm form F	409:-
116033B	Roterande fil 12mm form F	606:-
116034B	Roterande fil 16mm form F	673:-

**RUKO
HM Filset
FÖR ALUMINIUM**

- 2 st A Ø6+Ø12
- 2 st C Ø6+Ø12
- 2 st G Ø6+Ø12
- 2 st F Ø6+Ø12
- 2 st D Ø6+Ø12

Art.nr.	å pris
116103ARO	3710:-



Form M Konisk

Art.nr.	Benämning	å pris
116051B	Roterande fil 3mm form M	177:-
116035B	Roterande fil 6mm form M	327:-
116036B	Roterande fil 8mm form M	373:-
116037B	Roterande fil 10mm form M	422:-
116038B	Roterande fil 12mm form M	500:-
116039B	Roterande fil 16mm form M	681:-



Form D Kulformad

Art.nr.	Benämning	å pris
116052B	Roterande fil 3mm form D	186:-
116041B	Roterande fil 6mm form D	327:-
116042B	Roterande fil 8mm form D	358:-
116043B	Roterande fil 10mm form D	381:-
116044B	Roterande fil 12mm form D	403:-
116045B	Roterande fil 16mm form D	566:-



Form E Droppformad

Art.nr.	Benämning	å pris
116210	Roterande fil 3mm form E	159:-
116211	Roterande fil 6 mm form E	347:-
116212	Roterande fil 8 mm form E	377:-
116213	Roterande fil 10 mm form E	413:-
116214	Roterande fil 12 mm form E	606:-
116215	Roterande fil 16mm form E	842:-



Form H Lågformad

Art.nr.	Benämning	å pris
116216	Roterande fil 3mm form H	154:-
116217	Roterande fil 6mm form H	387:-
116218	Roterande fil 8 mm form H	424:-
116219	Roterande fil 10mm form H	759:-
116220	Roterande fil 12 mm form H	869:-
116221	Roterande fil 16 mm form H	1198:-



Form J Konformad 60°

Art.nr.	Benämning	å pris
116222	Roterande fil 3mm Form J	154:-
116223	Roterande fil 6mm form J	283:-
116224	Roterande fil 10 mm form J	370:-
116225	Roterande fil 12 mm form J	451:-
116226	Roterande fil 16 mm form J	601:-



Form K Konformad 90°

Art.nr.	Benämning	å pris
116227	Roterande fil 3mm form K	159:-
116228	Roterande fil 6mm form K	284:-
116229	Roterande fil 10 mm form K	371:-
116230	Roterande fil 12 mm form K	451:-
116231	Roterande fil 16 mm form K	605:-

**RUKO
HM Filset
FÖR STÅL**

- 2 st A Ø10+Ø12
- 2 st C Ø10+Ø12
- 2 st G Ø10+Ø12
- 2 st F Ø10+Ø12
- 1 st M Ø12
- 1 st D Ø12

Art.nr.	å pris
116003R0	3516:-



Förlängda hårdmetall-filar för metall

- Krysslipade
- Förlängt skaft för maximal åtkomlighet



NYHET!

Art.nr.	Benämning	å pris
RBDL.A1006	10x185mm form A	385:-
RBDL.A1206	12x175mm form A	385:-
RBDL.B1006	10x170mm form B	385:-
RBDL.B1206	12x175mm form B	385:-
RBDL.C1006	10x170mm form C	385:-
RBDL.C1206	12x175mm form C	385:-
RBDL.D1006	10x159mm form D	385:-
RBDL.D1206	12x161mm form D	385:-
RBDL.E1006	10x166mm form E	385:-
RBDL.E1206	12x170mm form E	385:-
RBDL.F1006	10x170mm form F	385:-
RBDL.F1206	12x175mm form F	385:-
RBDL.G1006	10x170mm form G	385:-
RBDL.G1206	12x175mm form G	385:-
RBDL.H1206	12x202mm form H	385:-
RBDL.L1006	10x175mm form L	385:-
RBDL.L1206	12x178mm form L	385:-

RUKO Hårdmetall-filar för aluminium



Art.nr.	Benämning	å pris
116015A	Roterande fil 6mm form B	276:-
116018A	Roterande fil 12mm form B	544:-
116020A	Roterande fil 6mm form C	292:-
116023A	Roterande fil 12mm form C	567:-
116041A	Roterande fil 6mm form D	261:-
116044A	Roterande fil 12mm form D	508:-
116030A	Roterande fil 6mm form F	307:-
116033A	Roterande fil 12mm form F	538:-
116025A	Roterande fil 6mm form G	276:-
116028A	Roterande fil 12mm form G	553:-
116233A	Roterande fil 6mm form L	436:-
116235A	Roterande fil 10mm form L	672:-
116236A	Roterande fil 12mm form L	841:-

RUKO Handtappsats

- DIN 352
- För-, mellan- och gradtapp
- M3-M4-M5-M6-M8-M10-M12
- Svängjärn



Art.nr:
245002 1789:-

RUKO Skruvutdragarsats M5-M16

- Proffssats för höger-/vänstergängade bultar
- Innehåller borr, styrdon, vridhylsor och vridtappar



Art.nr:
244151 2045:-

RUKO Maskintappsats

- DIN 371/376
- Form C
- 35°RSP
- M3-M4-M5-M6-M8-M10-M12



Art.nr:
245064R0 2045:-

Skruvutdragarsats M3-M18

- Spiralskruvutdragare
- Endast för högergängade bultar



Art.nr:
4709003 215:-

RUKO Maskintappsats inkl borr

- DIN 371/376
- Form C
- 35°RSP
- M3-M4-M5-M6-M8-M10-M12
- Ø2,5 - 3,3 - 4,2 - 5,0 - 6,8 - 8,5 - 10,2mm



Art.nr:
245052R0 2455:-

Skruvutdragarsats M5-M20

- Koniska utdragare med slipade skär
- För både höger- och vänstergängade bultar



Art.nr:
4719003 645:-

VÖLKEL Handgångtappar i set

- Fullgångtappar, för-/mellan-/sluttapp
- HSS

Art.nr.	Benämning	å pris
27616	M2 x 0,4	251,-
27622	M2,5 x 0,45	251,-
27626	M3 x 0,5	128,-
27630	M4 x 0,7	128,-
27634	M5 x 0,8	144,-
27638	M6 x 1,0	144,-
27642	M8 x 1,25	203,-
27646	M10 x 1,5	262,-
27650	M12 x 1,75	353,-
27654	M14 x 2,0	385,-
27666	M20 x 2,5	765,-
27670	M22 x 2,5	936,-
27674	M24 x 3,0	1219,-



VÖLKEL Gängsnitt

- Gängsnitt DIN223
- HSS

Art.nr.	Benämning	å pris
27416	M2 x 0,4	191,-
27422	M2,5 x 0,45	191,-
27426	M3 x 0,5	91,-
27430	M4 x 0,7	91,-
27434	M5 x 0,8	96,-
27438	M6 x 1,0	96,-
27442	M8 x 1,25	102,-
27446	M10 x 1,5	153,-
27450	M12 x 1,75	248,-
27454	M14 x 2,0	248,-
27466	M20 x 2,5	392,-
27470	M22 x 2,5	749,-
27474	M24 x 3,0	749,-
27476	M27 x 3,0	1002,-
27478	M30 x 3,5	1002,-
27482	M36 x 4,0	1069,-
27486	M42 x 4,5	1747,-

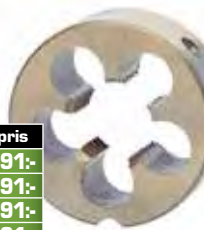

VÖLKEL Gängverktygshållare

- Svängjärn för tappar
- Gängkloppor för snitt

Art.nr.	SVÄNGJÄRN	å pris
13010	M1-M10	499,-
13020	M4-M12	864,-
13030	M5-M20	348,-
13040	M11-M27	606,-
14050	M13-M32	1348,-
14060	M18-M42	1925,-

Art.nr.	GÄNGKLOPPA	å pris
15001	M1-M2,6	321,-
15002	M3-M4	365,-
15003	M4,5-M6	365,-
15004	M7-M9	490,-
15005	M10-M11	775,-
15007	M12-M14	1105,-
15009	M16-M20	285,-
15011	M22-M24	376,-
15013	M27-M36	588,-
15215	M38-M42	1444,-



VÖLKEL Handgångtapp singel

- Fullgångtapp, för-/mellan-/sluttapp
- HSS

Art.nr.	Benämning	å pris
27616-1	M2 x 0,4 No.1	84,-
27616-2	M2 x 0,4 No.2	84,-
27622-1	M2,5 x 0,45 No.1	84,-
27622-2	M2,5 x 0,45 No.2	84,-
27626-1	M3 x 0,5 No.1	43,-
27626-2	M3 x 0,5 No.2	43,-
27626-3	M3 x 0,5 No.3	43,-
27630-1	M4 x 0,7 No.1	43,-
27630-2	M4 x 0,7 No.2	43,-
27630-3	M4 x 0,7 No.3	43,-
27634-1	M5 x 0,8 No.1	48,-
27634-2	M5 x 0,8 No.2	48,-
27634-3	M5 x 0,8 No.3	48,-
27638-1	M6 x 1,0 No.1	48,-
27638-2	M6 x 1,0 No.2	48,-
27638-3	M6 x 1,0 No.3	48,-
27642-1	M8 x 1,25 No.1	68,-
27642-2	M8 x 1,25 No.2	68,-
27642-3	M8 x 1,25 No.3	68,-
27646-1	M10 x 1,5 No.1	87,-
27646-2	M10 x 1,5 No.2	87,-
27646-3	M10 x 1,5 No.3	87,-
27650-1	M12 x 1,75 No.1	118,-
27650-2	M12 x 1,75 No.2	118,-
27650-3	M12 x 1,75 No.3	118,-
27654-1	M14 x 2,0 No.1	128,-
27654-2	M14 x 2,0 No.2	128,-
27654-3	M14 x 2,0 No.3	128,-



VÖLKEL Maskingångtapp

- Spiralgångtapp för både botten och genomgående hål DIN371/376
- HSS-E (Co)-kvalitet för oleg-/leg stål inkl rostfritt

Art.nr.	Benämning	å pris
36226	M3 x 0,5	221,-
36230	M4 x 0,7	221,-
36234	M5 x 0,8	242,-
36238	M6 x 1,0	242,-
36242	M8 x 1,25	289,-
36246	M10 x 1,5	408,-
36250	M12 x 1,75	515,-
36258	M16 x 2,0	629,-
36266	M20 x 2,5	1711,-



V-COIL Bitsgångtappar

- M3-M4-M5-M6-M8-M10



Art.nr:
67010 549,-

V-COIL Kombi-set

- Borra, gänga, försänk med samma verktyg
- M3-M4-M5-M6-M8-M10



Art.nr:
67200 902,-

VÖLKEL Gångtappset för smörjnippel

- Gångtappar för rensning eller nyttillverkning av gängor i smörjnippel-dimensioner
- M6x1,0 - M8x1,0 - M10x1,0, M10x1,25 - G1/8"x26 - G1/4"x19



Art.nr:
47008 695,-

VÖLKEL Maskingångtapp inkl borr

- Spiralgångtapp för både botten och genomgående hål DIN371/376
- HSS-E (Co)-kvalitet för oleg-/leg stål inkl rostfritt
- Set innehållande gängtapp och passande borr



Art.nr.	Benämning	å pris
36290	M3 x 0,5 (2,5mm)	253,-
36291	M4 x 0,7 (3,3mm)	260,-
36292	M5 x 0,8 (4,2mm)	282,-
36293	M6 x 1,0 (5,0mm)	292,-
36294	M8 x 1,25 (6,8mm)	353,-
36295	M10 x 1,5 (8,5mm)	487,-
36296	M12 x 1,75 (10,2mm)	649,-
36298	M16 x 2,0 (14,0mm)	927,-

V-COIL Bitsborsats TRÄ & METALL

- 3-10mm



Art.nr:
67101 882,-

V-COIL Gängreparation

GÄNGINSATSLÄNGD 1,5XØ

- Komplet sats inkl borrhög, gängtapp, insatsgångor och monteringsverktyg
- MM, MF, UNC, UNF



Art.nr	MM Ø	Gångor/förp	Pris
04007	M4x0,7	20	385:-
04009	M5x0,8	20	401:-
04010	M6x1,0	20	433:-
04011	M7x1,0	20	551:-
04012	M8x1,25	20	551:-
04013	M8x1,0	20	551:-
04014	M9x1,25	15	610:-
04016	M10x1,5	15	588:-
04017	M10x1,25	15	588:-
04018	M10x1,0	15	588:-
04019	M11x1,5	10	660:-
04021	M12x1,75	10	660:-
04022	M12x1,5	10	660:-
04023	M12x1,25	10	660:-
04024	M12x1,0	10	660:-
04028	M14x2,0	10	738:-
04029	M14x1,5	10	738:-
04030	M14x1,25	10	738:-
04031	M14x1,0	10	738:-
04032	M16x2,0	10	893:-
04033	M16x1,5	10	893:-
04034	M18x2,5	5	1059:-
04035	M18x2,0	5	1059:-
04036	M18x1,5	5	1059:-
04037	M20x2,5	5	1148:-
04038	M20x2,0	5	1148:-
04039	M20x1,5	5	1148:-
04040	M22x2,5	5	1321:-
04041	M22x2,0	5	1321:-
04042	M22x1,5	5	1321:-
04043	M24x3,0	5	1524:-
04044	M24x2,0	5	1524:-
04045	M24x1,5	5	1524:-

Art.nr	UNC Ø	Gångor/förp	Pris
04100	No.2x56	20	561:-
04101	No.4x40	20	508:-
04106	No.5x40	20	508:-
04102	No.6x32	20	508:-
04103	No.8x32	20	508:-
04104	No.10x24	20	508:-
04105	No.12x24	20	508:-
04107	1/4x20	20	456:-
04108	5/16x18	20	560:-
04109	3/8x16	15	597:-
04110	7/16x14	10	670:-
04111	1/2x13	10	736:-
04112	9/16x12	10	982:-
04113	5/8x11	10	982:-
04114	3/4x10	5	1255:-
04115	7/8x9	5	1524:-
04116	1"x8	4	1453:-

Art.nr	UNF Ø	Gångor/förp	Pris
04120	No.4x48	20	508:-
04121	No.6x40	20	508:-
04122	No.8x36	20	508:-
04123	No.10x32	20	508:-
04125	1/4x28	20	456:-
04126	5/16x24	20	456:-
04127	3/8x24	15	597:-
04128	7/16x20	10	670:-
04129	1/2x20	10	736:-
04130	9/16x18	10	982:-
04131	5/8x18	10	982:-
04132	3/4x16	5	1255:-
04133	7/8x14	5	1524:-
04134	1"x12	4	1543:-

V-COIL Gänginsatser

GÄNGINSATSLÄNGD 1,5XØ

- Rostfria gänginsatser millimeter
- För fler dimensioner kontakta din Åf



Art.nr	MM Ø	Gångor/förp	Pris/förp
40307	M4x0,7	10	78:-
40308	M5x0,8	10	78:-
40309	M6x1,0	10	77:-
40310	M7x1,0	10	94:-
40311	M8x1,25	10	84:-
40312	M8x1,0	10	91:-
40313	M9x1,25	5	82:-
40315	M10x1,5	5	73:-
40316	M10x1,25	5	73:-
40317	M10x1,0	5	73:-
40319	M11x1,5	5	94:-
40321	M12x1,75	5	89:-
40322	M12x1,5	5	89:-
40323	M12x1,25	5	89:-
40324	M12x1,0	5	89:-
40325	M14x2,0	5	103:-
40326	M14x1,5	5	103:-

Art.nr	MM Ø	Gångor/förp	Pris/förp
40327	M14x1,25	5	103:-
40331	M14x1,0	5	116:-
40334	M16x2,0	5	118:-
40335	M16x1,5	5	118:-
40336	M18x2,5	5	169:-
40337	M18x2,0	5	169:-
40338	M18x1,5	5	169:-
40339	M20x2,5	5	193:-
40340	M20x2,0	5	193:-
40341	M20x1,5	5	193:-
40342	M22x2,5	5	209:-
40343	M22x2,0	5	209:-
40344	M22x1,5	5	209:-
40345	M24x3,0	5	246:-
40346	M24x2,0	5	246:-
40347	M24x1,5	5	246:-

V-COIL Gängreparationssets

GÄNGINSATSLÄNGD 1,5XØ

- Komplet sats inkl borrhög, gängtapp, insatsgångor och monteringsverktyg
- MM, UNC, UNF

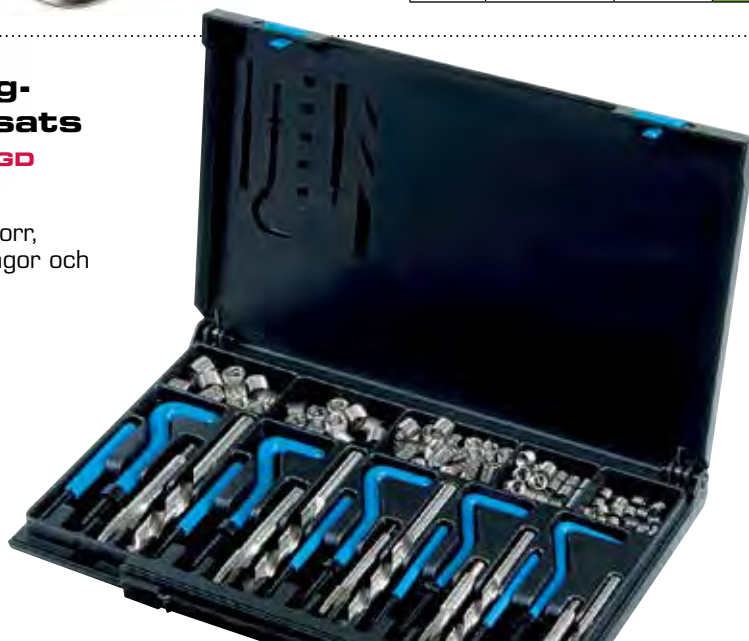

Art.nr:	MM Ø	Gångor/förp	Pris
04081	M5x0,8	25	2810:-
	M6x1,0	25	
	M8x1,25	25	
	M10x1,5	25	
	M12x1,75	10	

Art.nr:	UNC Ø	Gångor/förp	Pris
04184	1/4x20	25	3470:-
	5/16x18	25	
	3/8x16	25	
	7/16x14	10	
	1/2x13	10	

Art.nr:	UNF Ø	Gångor/förp	Pris
04185	1/4x28	25	3470:-
	5/16x24	25	
	3/8x24	25	
	7/16x20	10	
	1/2x20	10	

GÄNGREPARATIONSVERKTYG

FÖR IN- OCH UTVÄNDIGA GÄNGOR

REPARERAR SAMTLIGA GÄNGTYPER OCH GÄNGSTIGNINGAR

Uni Reamer Gäng-reparationsverktyg

Ett verktyg som snabbt tar bort grader och reparerar skadade gängor samt gradar efter kapning. Kan användas på rostfritt stål, härdat stål, mjukt stål, koppar, mässing, trä, glasfiber och hårdplast.

Art.nr	Kapacitet (mm)	Skär	
296000	3-19	HSS	400:-
296010	3-19	HM	592:-
296020	13-35	HM	993:-
296030	34-54	HM	2075:-

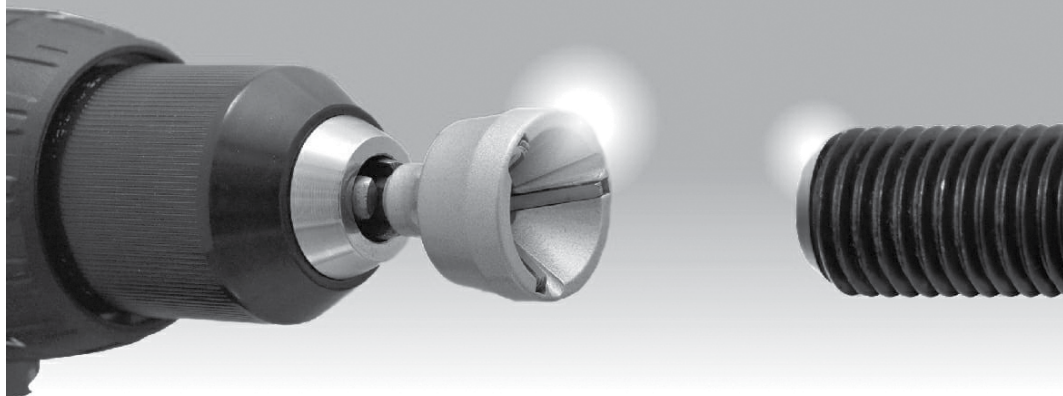

NES Tight Tool Gängreparations-verktyg

- Ny design för trånga utrymmen
- Endast 16 mm (5/8") frigång krävs
- Självjusterande efter bultens gängstigning och dimension oavsett tum eller mm

Art.nr:	Kapacitet (mm)	Kapacitet (tum)	
565500	10-18mm	3/8"-11/16"	3224:-



NES Gängreparations-verktyg i sats

FÖR UTVÄNDIG GÄNGA



Art.nr:	Kapacitet (mm)	Kapacitet (tum)	
566040	4-13mm	5/32"-1/2"	665:-
566001	4-19mm	4/19"-3/4"	1258:-
562000	17-38mm	11/16"-1 1/2"	1810:-
563000	35-152mm	1"-5 1/2"	5085:-

NES Gängreparations-verktyg i sats

FÖR INVÄNDIG GÄNGA



Art.nr:	Kapacitet (mm)	Kapacitet (tum)	
567210	8-11 mm	5/16"-7/16"	1321:-
567220	12-16mm	1/2"-5/8"	1407:-
567230	16-20mm	1 1/16"-1 3/16"	1498:-
567240	22-32mm	7/8"-1 1/4"	1987:-
567251	32-54 mm	1 1/4"-2 1/8"	3442:-
567263	32-68mm	1 1/4"-2 5/8"	4844:-
567271	69-81 mm	2 3/4"-3 3/16"	4922:-
567281	82-95 mm	3 1/4"-3 3/4"	5250:-
567291	96-108mm	3 3/4"-4 1/4"	5777:-

NES Gängreparations-verktyg i sats

FÖR IN- & UTVÄNDIG GÄNGA

Inklusive extra skär



Art.nr:	Invändig kapacitet		Utvändig kapacitet		
	(mm)	(tum)	(mm)	(tum)	
561015	4-19	4/19-3/4	8-16	5/16-5/8	3904:-
561017	4-19	4/19-3/4	8-20	5/16-1 3/16	5199:-
561025	4-38	4/19-1 1/2	8-32	5/16-1 1/4	9355:-

NES Gängreparations-verktyg i sats

FÖR UTVÄNDIG GÄNGA

Inklusive extra skär



Art.nr:	Kapacitet (mm)	Kapacitet (tum)	
561000	4-38mm	1 1/2"	3115:-
561300	4-152mm	5/32"-6"	8315:-

NES Gängreparations-verktyg i sats

FÖR INVÄNDIG GÄNGA

Inklusive extra skär



Art.nr:	Kapacitet (mm)	Kapacitet (tum)	
561007	8-20mm	5/16"-13/16"	3972:-
561008	8-32mm	5/16"-1 1/4"	5730:-
561036	22-68mm	7/8"-2 5/8"	6633:-

3X FASTCUT Tigersågblad

3X FASTCUT är ett sågblad för alla typer av tigersågar. Tänder på tre sidor av bladet för sågning i alla riktningar och 8% Co-legering. För trä, stål, plast mm.



Art. nr	Längd mm	Pris kr/förp (2 st)
MRF10B	150	230:-



Art. nr	Längd mm	Pris kr/förp (2 st)
MRF11B	150	230:-
MRF12B	200	333:-

MULTICUT Tigersågblad

MULTICUT är ett universal-sågblad för alla typer av tigersågar. Snabb och smidig sågning i trä, metall, plast mm.



Art. nr	Längd mm	Pris kr/förp (2 st)
MRM11B	150	187:-
MRM12B	230	226:-
MRM10B	300	290:-

STEELCUT Tigersågblad

STEELCUT är ett universalsågblad för alla typer av tigersågar. Snabb och smidig sågning i stål och rostfritt stål.



Art. nr	Längd mm	Godsdim mm	Pris kr/förp (2 st)
MRS10B	150	1,5-4,0	157:-
MRS11B	150	3,0-8,0	157:-
MRS13B	230	1,5-4,0	205:-
MRS12B	230	2,0-8,0	205:-

HARDCUT Tigersågblad

HARDCUT är ett sågblad med HM-tänder för alla typer av tigersågar. För sten, tegel, gips, gasbetong mm.



Art. nr	Längd mm	Pris kr/förp (1 st)
MRH10B	210	559:-
MRH11B	300	765:-
MRH12B	460	1087:-

MULTICUT Renoverings- och rivningsblad

Tjockare blad för stabil, snabb och smidig sågning i trä, trä med spik, plast mm.



Art. nr	Längd mm	Pris kr/förp (2 st)
MRM17B	230	290:-

WOODCUT Tigersågblad

Chrome Vanadium-blad för stabil, snabb och smidig sågning i trä, inklusive timmer.



Art. nr	Längd mm	Godsdim mm	Pris kr/förp (2 st)
MRW10B	230	20-150	143:-
MRW11B	230	15-190	256:-

TOUGH CUT Tigersågblad

TOUGH CUT är ett sågblad med diamanbeläggning för alla typer av tigersågar. För sten, tegel, kakel & klinkers, gjutjärn mm.

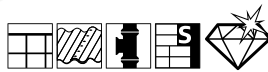

Art. nr	Längd mm	Pris kr/förp (1 st)
MRT10B	200	412:-

MULTICUT VARIA Tigersågblad

MULTICUT VARIA är ett sågblad med variabel tandning, perfekt för sågning i tunnare material. För trä, trä med spik, stål, rostfritt stål (MRV10B) mm.



Art. nr	Längd mm	Pris kr/förp (2 st)
MRV10B	150	161:-
MRV12B	230	226:-
MRV11B	300	268:-

EZYGRIND

Diamantbelagd sågklinga för kapning av plaströr från insidan.



Art. nr	Ø rör mm	Pris kr/förp (1 st)
MEZ6001B	40-80mm	887:-
MEZ6002B	90-150mm	1070:-

COOLCUT Sticksågblad

Ett universalsågblad för alla typer av sticksågar. Snabb och smidig sågning med raka, rena snitt. För alla träbaserade material.



Art. nr	Längd mm	Pris kr/förp (2 st)
MSC10B	100	84:-

SHARPCUT VARIA Sticksågblad

Ett sågblad för alla typer av sticksågar. Snabb och smidig sågning med raka, rena snitt. För trä, trä med spik, stål, rostfritt stål mm.



Art. nr	Längd mm	Pris kr/förp (2 st)
MSV10B	132	140:-

DUOCUT Sticksågblad

Ett dubbelsidigt sågblad för alla typer av sticksågar. Snabb och smidig sågning i alla riktningar med rena snitt. För alla träbase-rade material.

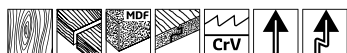

Art. nr	Längd mm	Pris kr/förp (2 st)
MSD10B	100	90:-

SHARPCUT VARIA Sticksågblad

Ett sågblad för alla typer av sticksågar. Snabb och smidig sågning med raka, rena snitt. För trä, trä med spik, stål, rostfritt stål mm.

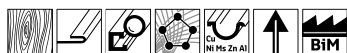

Art. nr	Längd mm	Pris kr/förp (2 st)
MSV11B	132	110:-

DUOCUT VARIA Sticksågblad

Ett dubbelsidigt sågblad för alla typer av sticksågar. Extra snabb och smidig sågning i alla riktningar med rena snitt. För alla träbase-rade material.



Art. nr	Längd mm	Pris kr/förp (2 st)
MSD11B	115	122:-

MULTI- PURPOSE Sticksågblad

Set om 5 delar. Ett sågblad av varje sort för brett användningsområde.



Art. nr	Pris kr
MSS10B	267:-

MANDREX DIAMANT Hålsåg DryXcut

Dessa sågar med diamantkorn har utvecklats speciellt för yrkesverksamma som behöver borra i extremt hårda material. De har exceptionellt lång livslängd och är lämpliga för de tuffaste jobben.

- 10x längre livslängd
- Torrborring, inget vatten behövs
- Rent, snabbt och exakt hål
- Hög diamantkvalitet
- Skärdjup är 35 mm
- Små diametrar (Ø5–12 mm) med "vaxylning"
- Utmärkt borttagning av borrhax
- Lämplig för användning med el-/batterimaskiner med max 1500rpm.

Art. nr	Ø mm	Pris kr/st
MHD2Q005B	5	471:-
MHD2Q006B	6	471:-
MHD2Q008B	8	471:-
MHD2Q010B	10	477:-
MHD2Q012B	12	489:-
MHD2Q014B	14	510:-
MHD2Q016B	16	529:-
MHD2Q018B	18	541:-
MHD2Q020B	20	587:-
MHD2Q022B	22	611:-
MHD2Q025B	25	678:-
MHD2Q027B	27	743:-
MHD2Q030B	30	811:-
MHD2Q032B	32	831:-
MHD2Q035B	35	902:-
MHD2Q038B	38	971:-
MHD2Q040B	40	1011:-
MHD2Q041B	41	1034:-
MHD2Q045B	45	1127:-
MHD2Q050B	50	1239:-
MHD2Q051B	51	1262:-
MHD2Q054B	54	1328:-
MHD2Q055B	55	1352:-
MHD2Q057B	57	1394:-
MHD2Q060B	60	1477:-
MHD2Q064B	64	1506:-
MHD2Q065B	65	1582:-
MHD2Q068B	68	1645:-
MHD2Q073B	73	1739:-
MHD2Q075B	75	1785:-
MHD2Q076B	76	1810:-
MHD2Q082B	82	1948:-
MHD2Q083B	83	1987:-
MHD2Q092B	92	2179:-
MHD2Q102B	102	2453:-
MHD2Q112B	112	2670:-
MHD2Q132B	132	3267:-



MANDREX Diamanthålsågar UniXcut

- Perfekt för kakel/klinker
- Max skärdjup 28 mm
- Våt- och torrborring
- Max 2000rpm
- Rena skär

Art. nr	Ø mm	Pris kr/st
MHD30005B	5	267:-
MHD30006B	6	289:-
MHD30007B	7	296:-
MHD30008B	8	302:-
MHD30010B	10	321:-
MHD30012B	12	355:-
MHD30015B	15	424:-
MHD30020B	20	506:-
MHD30025B	25	620:-
MHD30030B	30	729:-
MHD30035B	35	844:-



MANDREX Diamant-kit

DIAMANTBELAGDA HÅLSÅGAR

- Perfekt för kakel/klinker
- Skärdjup 28 mm
- Max 2000rpm
- 5,6,8,10,12 mm
- 5 st hålsågar ingår

Art. nr	Pris kr
MHDS30001	1465:-



MANDREX SuperXcut Multi-purpose hålsåg

Carbidbelagda specialutvecklade skär ger oslagbar skärprestanda och tillförlitlighet.

- Med One-click snabbfäste (demonterbart)
- Skärdjup 60mm
- Specialdesign ger stor spånavgång
- Mjuk skärning med minimal värmespridning
- Passar till både el- och batteridrivna verktyg
- Använd till byggmateriel, trä, plast m m



Art. nr	Ø mm	Pris kr/st	Art. nr	Ø mm	Pris kr/st	Art. nr	Ø mm	Pris kr/st
MHM00016B	16	181:-	MHM00048B	48	217:-	MHM00089B	89	366:-
MHM00017B	17	181:-	MHM00050B	50	244:-	MHM00092B	92	370:-
MHM00019B	19	181:-	MHM00051B	51	244:-	MHM00095B	95	402:-
MHM00020B	20	181:-	MHM00052B	52	244:-	MHM00098B	98	409:-
MHM00021B	21	181:-	MHM00054B	54	255:-	MHM00102B	102	423:-
MHM00022B	22	172:-	MHM00057B	57	255:-	MHM00105B	105	435:-
MHM00024B	24	175:-	MHM00059B	59	265:-	MHM00108B	108	508:-
MHM00025B	25	175:-	MHM00060B	60	265:-	MHM00111B	111	527:-
MHM00027B	27	179:-	MHM00064B	64	301:-	MHM00114B	114	550:-
MHM00029B	29	181:-	MHM00065B	65	301:-	MHM00121B	121	609:-
MHM00030B	30	181:-	MHM00067B	67	307:-	MHM00127B	127	722:-
MHM00032B	32	187:-	MHM00068B	68	307:-	MHM00133B	133	740:-
MHM00033B	33	187:-	MHM00070B	70	310:-	MHM00140B	140	793:-
MHM00035B	35	187:-	MHM00073B	73	310:-	MHM00146B	146	806:-
MHM00037B	37	189:-	MHM00076B	76	331:-	MHM00152B	152	812:-
MHM00038B	38	189:-	MHM00079B	79	355:-	MHM00160B	160	1050:-
MHM00040B	40	203:-	MHM00080B	80	355:-	MHM00168B	168	1189:-
MHM00041B	41	203:-	MHM00082B	82	360:-	MHM00177B	177	1215:-
MHM00043B	43	206:-	MHM00083B	83	360:-	MHM00200B	200	1803:-
MHM00044B	44	206:-	MHM00086B	86	366:-	MHM00210B	210	1837:-
MHM00046B	46	206:-						

ONE
CLICK
T

OBS! Inkluderar monterad adapter för one-click-system.



MANDREX Super Xcut Kit

INDUSTRI-KIT 2625:-

Art.nr: MHS01001 11 hålsågar (19, 22, 25, 29, 35, 38, 44, 51, 57, 64, 76mm), borrar & hållare

VENTILATIONS-KIT 4 100:-

Art.nr: MHSV1001 5st hålsågar (57, 111, 133, 168, 210mm), borrar & hållare



Super SpeedXcut Kit

INDUSTRI-KIT 2925:-

Art.nr: MHS01003 11 hålsågar (19, 22, 25, 29, 35, 38, 44, 51, 57, 64, 76mm), borrar & hållare

MANDREX SpeedXcut Bi-metal hålsåg

Bimetallhålsågar med lång livslängd och unik design för extra god spånavgång.

- Med One-click snabbfäste (demonterbart)
- Skärdjup 45mm
- Bimetall med 8% cobolt ger lång livslängd
- Specialdesign ger stor spånavgång
- Passar till både el- och batteridrivna verktyg
- Använd till trä, plast, metall



Art. nr	Ø mm	Pris kr/st	Art. nr	Ø mm	Pris kr/st	Art. nr	Ø mm	Pris kr/st
MHB40014B	14	111:-	MHB40044B	44	235:-	MHB40092B	92	445:-
MHB40016B	16	116:-	MHB40046B	46	246:-	MHB40095B	95	480:-
MHB40017B	17	122:-	MHB40048B	48	255:-	MHB40098B	98	491:-
MHB40019B	19	126:-	MHB40051B	51	267:-	MHB40102B	102	509:-
MHB40020B	20	135:-	MHB40052B	52	271:-	MHB40105B	105	520:-
MHB40021B	21	139:-	MHB40054B	54	277:-	MHB40108B	108	533:-
MHB40022B	22	140:-	MHB40057B	57	293:-	MHB40111B	111	546:-
MHB40024B	24	152:-	MHB40059B	59	304:-	MHB40114B	114	559:-
MHB40025B	25	151:-	MHB40060B	60	309:-	MHB40121B	121	586:-
MHB40027B	27	167:-	MHB40064B	64	323:-	MHB40127B	127	613:-
MHB40029B	29	169:-	MHB40065B	65	329:-	MHB40133B	133	652:-
MHB40030B	30	171:-	MHB40067B	67	337:-	MHB40140B	140	678:-
MHB40032B	32	179:-	MHB40068B	68	342:-	MHB40146B	146	705:-
MHB40033B	33	187:-	MHB40070B	70	351:-	MHB40152B	152	859:-
MHB40035B	35	189:-	MHB40073B	73	361:-	MHB40160B	160	829:-
MHB40037B	37	205:-	MHB40076B	76	376:-	MHB40168B	168	864:-
MHB40038B	38	210:-	MHB40079B	79	392:-	MHB40177B	177	907:-
MHB40040B	40	217:-	MHB40083B	83	408:-	MHB40200B	200	950:-
MHB40041B	41	222:-	MHB40086B	86	419:-	MHB40210B	210	1062:-
MHB40043B	43	232:-	MHB40089B	89	433:-			

ONE
CLICK
T

OBS! Inkluderar monterad adapter för one-click-system.



MANDREX Hållare med borrar



För SUPERXCUT och SPEEDXCUT hålsågar, med borrar MX2P0063B för trä, plast och metall. Borrchucksfäste 6-kant 11 mm.

Art.nr: MX200020B 403:-

För SUPERXCUT hålsågar, med borrar MX2P0062B, med hårdmetallspets för betong, tegel, kakel, etc. Borrchucksfäste 6-kant 11 mm.

Art.nr: MX200021B 403:-

För SUPERXCUT och SPEEDXCUT hålsågar, med borrar MX2P0063B för trä, plast och metall. Borrchucksfäste 6-kant 8,5 mm.

Art.nr: MX200024B 403:-

För SUPERXCUT hålsågar, med borrar MX2P0062B, med hårdmetallspets för betong, tegel, kakel, etc. Borrchucksfäste 6-kant 8,5 mm.

Art.nr: MX200025B 403:-

För SUPERXCUT och SPEEDXCUT hålsågar, med borrar MX2P0063B, för trä, plast och metall. Borrchucksfäste SDS-plus.

Art.nr: MX200020SB 495:-

För SUPERXCUT hålsågar, med borrar MX2P0062B, med hårdmetallspets för betong, tegel, kakel, etc. Borrchucksfäste SDS-plus.

Art.nr: MX200021SB 495:-

MANDREX Borrar för hållare





Pilotbollar med hårdmetallspets till MXqs-hållare för betong, tegel, kakel, etc.

Art.nr: MX2P0062B 54:-

Pilotbollar HSS M2 med krysslipad spets till MXqs-hållare för trä, plast och metall.

Art.nr: MX2P0063B 59:-

RHODIUS XT/XTK/FT/38/10 Kapskivor

- För stål och rostfritt
- HydroProtect
- Högsta proffskvalité.
- XTK = 
- XT/FT = 



RHODIUS Slipskivor RS38

- Standardskiva för slipning.
- För stål och rostfritt.
- Hög averkningsgrad.
- Högsta proffskvalité

Art.nr:

200451	125x7,0	48:-/st*
200442	180x7,0	76:-/st**
200466	230x7,0	113:-/st**

* Levereras 25 st/förp.

** Levereras 10 st/förp.



RHODIUS CERAMICON XT100 Kapskiva

- För stål och rostfritt
- HydroProtect
- Högsta skärkapacitet solida material
- Högsta prestanda tunna material
- Längsta livslängd



Art.nr:

210222	125x1,0	XT	61:-/st
210223	125x1,5	XT	61:-/st
210225	180x1,5	XT	118:-/st
210226	230x1,9	XT	180:-/st

Levereras 25 st/förp.

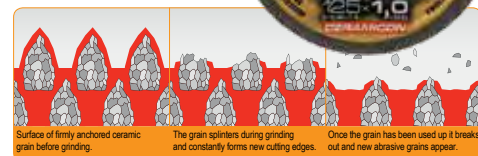

RHODIUS Alpha/PRO Lamellslipskiva

- För stål och rostfritt
- Kall slipning
- Flexibel



Art.nr:

204015	125 mm	P40	Alpha	46:-/st
204018	125 mm	P60	Alpha	46:-/st
204021	125 mm	P80	Alpha	46:-/st
202699	180 mm	P40	PRO	180:-/st
202706	180 mm	P60	PRO	180:-/st
202712	180 mm	P80	PRO	180:-/st

Levereras 10 st/förp.

RHODIUS CERAMICON RS480 Slipskiva

- För stål och rostfritt
- Högsta averkningskapacitet
- Längsta livslängd

Art.nr:

210239	125x7,0	113:-/st*
210240	180x7,0	221:-/st**
210241	230x7,0	334:-/st**

* Levereras 25 st/förp.

** Levereras 50 st/förp.

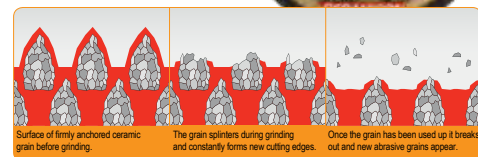

Art.nr:

206803	75x1,0x10	XT10	30:-/st**
206804	75x2,0x10	XT10	30:-/st**
209338	75x1,0x6	XT10	30:-/st**
209339	75x2,0x6	XT10	30:-/st**
210829	125x0,6	XTK6	45:-/st**
206684	125x0,8	XTK8	36:-/st**
204621	125x1,0	XT38	32:-/st**
203881	125x1,5	XT38	32:-/st**
206377	125x2,0	FT38	24:-/st*
205721	180x1,5	XTK38	44:-/st*
206374	180x2,0	FT38	48:-/st*
205703	230x1,9	XTK38	59:-/st*
206373	230x2,5	FT38	69:-/st*

*Levereras 25 st/förp. **Levereras 50 st/förp.

RHODIUS Kapskivor DIY/semi

Art.nr:

208226	125x1,0 (10st)	XT70	304:-/frp
R211083	125x1,5 (10st)	XT70	304:-/frp



Spindel för 75 mm kapskivor

Art.nr:

303194	6mm	199:-/st
303195	10mm	199:-/st



RHODIUS VISION Lamellslipskiva

- För stål och rostfritt
- Se slipytan under arbetsgång
- Kylande slipning undviker missfärgning
- Perfekt slipresultat

Art.nr:

207077	125 mm	P40	129:-/st
207078	125 mm	P60	129:-/st
207079	125 mm	P80	129:-/st

Levereras 10 st/förp.



RHODIUS CERAMICON Jumbo Speed Lamellslipskiva

- För stål och rostfritt
- Högsta averkningskapacitet
- Längsta livslängd

Art.nr:

208746	125 mm	P40	88:-/st
208747	125 mm	P60	88:-/st
208748	125 mm	P80	88:-/st

Levereras 10 st/förp.

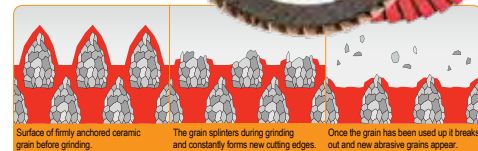
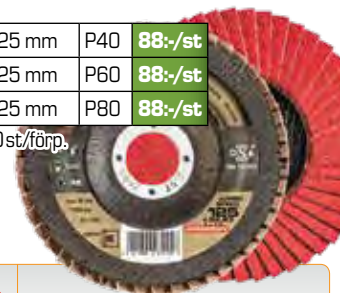

XL-UW Gradningsskiva

- Välkänd grad- och polerskiva
- Gradar, putsar, polerar de flesta metall-legeringar samt plast- och kompositmaterial
- Optimerad för användning i turbin-slipmaskiner



Art.nr:

09835-3M	150x6x12,7	2SFIN	375:-
09836-3M	150x12x12,7	2SFIN	575:-
03886-3M	150x6x12,7	2AMED	360:-
03891-3M	150x12x12,7	2AMED	559:-
00Y41-3M	Spindel	8xM12	264:-

ROLOC XL-UW Gradningsskiva

- Välkänd grad- och polerskiva, här i utförande med Roloc-fäste
- Gradar, putsar, polerar de flesta metall-legeringar samt plast- och kompositmaterial



Art.nr:

17184-3M	76mm	2SFIN	115:-
17186-3M	76mm	2AMED	110:-
305425	Spindel 76mm		249:-

RHODIUS QUICK Fiberrondell

PASSAR ÄVEN TEX ROLOC

Art.nr:

305429	D51	P36	22:-/st
305430	D51	P40	21:-/st
305431	D51	P60	21:-/st
305432	D51	P80	20:-/st
305433	D51	P120	20:-/st

Levereras 100 st/förp.

305434	D76	P36	36:-/st
305435	D76	P40	34:-/st
305436	D76	P60	29:-/st
305437	D76	P80	29:-/st
305438	D76	P120	26:-/st

Levereras 50 st/förp.

305424	Spindel 51mm		216:-/st
305425	Spindel 76mm		249:-/st

RHODIUS Kap-/slip- skivor för aluminium

KAPSKIVA

för aluminium



Art.nr:

205911	Kapskiva	125x1,5	39:-/st
---------------	----------	---------	----------------

Levereras 50 st/förp.

SLIPSKIVA

för aluminium



Art.nr:

200357	Slipskiva	125x7,0	57:-/st
---------------	-----------	---------	----------------

Levereras 25 st/förp.

RHODIUS Lamellslip- skivor för aluminium

- Speciell beläggning för aluminium och andra "kletande" material, tex PVC, trä mm
- Flexibel ABS-rygg



Art.nr:

210475	125mm, K40	69:-/st
210476	125mm, K60	69:-/st

Levereras 10 st/förp.

RHODIUS Kap-/slip- skivor för sten

KAPSKIVA

för sten



Art.nr:

204624	Kapskiva	125x1,5	37:-/st
---------------	----------	---------	----------------

Levereras 50 st/förp.

SLIPSKIVA

för sten



Art.nr:

200393	Slipskiva	125x7,0	46:-/st
---------------	-----------	---------	----------------

Levereras 25 st/förp.

RHODIUS LD410 Speed Diamantskiva

- För professionella arbeten i Tegel/Betong/Armerad betong Granit/Natursten/Klinker
- Extremt hög skärkapacitet
- Längsta livslängd

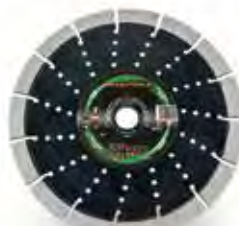

Art.nr:

303713	125x13x2,4x22,23	1185:-/st
303715	180x13x2,4x22,23	1432:-/st
303716	230x17x2,8x22,23	2770:-/st
303718	300x17x2,8x25,4	3780:-/st
303720	350x17x3,0x25,4	4583:-/st
303722	400x17x3,2x25,4	5551:-/st

RHODIUS ALL CUT Universalkapskiva FÖR KAPNING I ALLA MATERIAL

- Natursten • Betong
- Stål • Byggmaterial
- Trä • Plast • PVC
- Kakel



Art.nr:

303388	125x3,0	DG210	819:-/st
303389	150x3,0	DG210	922:-/st
303390	180x3,0	DG210	1288:-/st
303391	230x3,0	DG210	1800:-/st

RHODIUS LD50 Diamantskiva

- För betongarbeten/tegelsten
- Våt och torrskärning
- Lasersvetsad



Art.nr:

303186	125x7,0	LD50	273:-/st
303187	150x7,0	LD50	355:-/st
303188	180x7,0	LD50	458:-/st
303189	230x7,0	LD50	483:-/st

Slipband Zirkonium

- Slitstarkt band för stål och rostfritt
- Baksida av canvas



Art.nr:

304109	10x330mm	P40	1100:-/frp
304110	10x330mm	P60	1100:-/frp
304111	10x330mm	P80	1100:-/frp
305582	10x330mm	P120	1100:-/frp

Levereras 50 st/förp.

305584	20x520mm	P40	1400:-/frp
304118	20x520mm	P60	1400:-/frp
304119	20x520mm	P80	1400:-/frp
305585	20x520mm	P120	1400:-/frp

Levereras 50 st/förp.

303692	75x2000mm	P40	610:-/frp
303693	75x2000mm	P60	545:-/frp
303694	75x2000mm	P80	545:-/frp
303695	75x2000mm	P120	545:-/frp

Levereras 5 st/förp.

305587	75x2500mm	P40	855:-/frp
305588	75x2500mm	P60	775:-/frp
305589	75x2500mm	P80	730:-/frp
305590	75x2500mm	P120	730:-/frp

Levereras 5 st/förp.

305591	100x2000mm	P40	855:-/frp
305592	100x2000mm	P60	775:-/frp
305593	100x2000mm	P80	730:-/frp
305594	100x2000mm	P120	730:-/frp

Levereras 5 st/förp.

303700	150x2000mm	P40	1170:-/frp
303701	150x2000mm	P60	1025:-/st
303702	150x2000mm	P80	960:-/st
303703	150x2000mm	P120	940:-/st

Levereras 5 st/förp.

Smärjelduk

- För stål, plast, trä, lackade ytor
- Bredd 38 mm
- 25m/rulle



Art.nr:

300536	P40	385:-/st
300538	P60	333:-/st
300539	P80	321:-/st
300541	P120	257:-/st
300542	P150	257:-/st
300543	P180	257:-/st
300545	P240	257:-/st
300547	P320	257:-/st
300549	P400	257:-/st

Fiberrondell Zirkonium

- Slitstark fiberrondell med zirkoniumkorn
- För stål och rostfritt



Art.nr:

300315	125x22mm	P24	16:-/st
300316	125x22mm	P36	15:-/st
304003	125x22mm	P40	15:-/st
300317	125x22mm	P60	14:-/st
300318	125x22mm	P80	13:-/st

Levereras 25 st/förp.

305532	180x22mm	P24	27:-/st
305533	180x22mm	P36	25:-/st
305534	180x22mm	P40	24:-/st
305535	180x22mm	P60	22:-/st

Levereras 25 st/förp.

Stödplatta Fiberrondeller

- Ger utmärkt stöd
- M14-mutter medföljer
- Turbo-modellen är luftkyld



Art.nr:

300397	125xM14	82:-/st
300406	180xM14	138:-/st
300399	125xM14 Turbo	111:-/st
300409	180xM14 Turbo	149:-/st

Slipdukshylsa

- Slitstarka slipdukshylsor med zirkonium (13mm) eller keramiska korn (>13mm)
- För stål och rostfritt



Art.nr:

305214	13x25 50st/förp.	P40*	13:-/st
305215	13x25 50st/förp.	P60*	13:-/st
305216	13x25 50st/förp.	P80*	13:-/st
305217	13x25 50st/förp.	P120*	13:-/st
301922	19x25 50st/förp.	P40**	18:-/st
301923	19x25 50st/förp.	P60**	18:-/st
301924	19x25 50st/förp.	P80**	18:-/st
301925	19x25 50st/förp.	P120**	18:-/st
305229	25x25 50st/förp.	P40**	19:-/st
305230	25x25 50st/förp.	P60**	19:-/st
305231	25x25 50st/förp.	P80**	19:-/st
305232	25x25 50st/förp.	P120**	19:-/st
305439	38x25 50st/förp.	P40**	20:-/st
305440	38x25 50st/förp.	P60**	20:-/st
305441	38x25 50st/förp.	P80**	20:-/st
305442	38x25 50st/förp.	P120**	20:-/st
305444	51x25 30st/förp.	P40**	21:-/st
305445	51x25 30st/förp.	P60**	21:-/st
305446	51x25 30st/förp.	P80**	21:-/st
305447	51x25 30st/förp.	P120**	21:-/st

*Zirkonium **Keramisk

Gummi-expander

- För slipdukshylsor
- 6 mm spindel
- Två modeller, standard eller hård



Art.nr:

305411	13x25x6 Gummiexp.*	155:-/st
301927	19x25x6 Gummiexp.*	155:-/st
305414	25x25x6 Gummiexp.*	165:-/st
305417	38x25x6 Gummiexp.*	175:-/st
305418	51x25x6 Gummiexp.*	255:-/st
305412	13x25x6 Gummiexp.**	155:-/st
301926	19x25x6 Gummiexp.**	155:-/st
305415	25x25x6 Gummiexp.**	165:-/st
305416	38x25x6 Gummiexp.**	175:-/st
305419	51x25x6 Gummiexp.**	255:-/st

*Standard **Hård

RHODIUS VLS Puts- & polerduk

- Alternativ till stålborstar, sandpapper och andra produkter för rengöring och putsning
- Till trä, metall, plast, keramik, porslin, glas, gummi och komposit



Art.nr:

305366	152x229mm	Medium	25:-/st
305367	152x229mm	Fin	25:-/st
305368	152x229mm	Mycket fin	25:-/st
305369	152x229mm	Ultra fin	25:-/st

Levereras 10 st/förp.

RHODIUS RONDELL Grovrengöring

- För effektiv borttagning av färg, rost och övriga missfärgningar
- För metall, trä, PVC m.m



Art.nr:

303150	115 mm	127:-/st
303151	125 mm	158:-/st

Levereras 10 st/förp.

RHODIUS STBZ Axialborste

- För borttagning av rost och färg o dyl
- För vinkelslipmaskiner



Art.nr:

353009	65x20xM14	För stål	123:-/st
353010	75x20xM14	För stål	221:-/st
353011	80x20xM14	För stål	240:-/st
353012	100x20xM14	För stål	275:-/st
353013	110x20xM14	För stål	339:-/st
353014	65x20xM14	För rostfritt	424:-/st

RHODIUS EPBW Ändborste

- För borttagning av rost och färg o dyl
- För högvarviga slipmaskiner



Art.nr:

353032	17x25x6,0	För stål	34:-/st
353033	25x25x6,0	För stål	37:-/st
353034	30x25x6,0	För stål	39:-/st

Levereras 12 st/förp.

353154	17x25x6,0	För rostfritt	191:-/st
353155	25x25x6,0	För rostfritt	179:-/st
353156	30x25x6,0	För rostfritt	228:-/st

Levereras 12 st/förp.

RHODIUS STBWGS Slipborste

- För borttagning av rost och färg o dyl
- För högvarviga slipmaskiner



Art.nr:

353137	40x10x6	För stål	179:-/st
353138	50x10x6	För stål	275:-/st
353139	70x15x6	För stål	313:-/st

Levereras 10 st/förp.

RHODIUS SKBZ Axialborste

- För borttagning av rost och färg o dyl
- För vinkelslipmaskiner
- Svagt kupad



Art.nr:

353021	100x13x22xM14	För stål	166:-/st
353022	115x15x20xM14	För stål	183:-/st
353023	100x13x22xM14	För rostfr.	362:-/st
353024	115x15x20xM14	För rostfr.	473:-/st

RHODIUS SRBWGS Cirkulärborste

- För borttagning av rost och färg o dyl
- För högvarviga slipmaskiner



Art.nr

353159	30x12x6x6	För stål	98:-/st
353136	40x16x10x6	För stål	146:-/st
353047	50x17x13x6	För stål	136:-/st
353153	60x18x15x6	För stål	111:-/st

Levereras 10 st/förp.

RHODIUS ERBW Cirkulärborste

- För borttagning av rost och färg o dyl
- För högvarviga slipmaskiner



Art.nr

353049	30x6x6x6	För rostfritt	111:-/st
353051	40x7x10x6	För rostfritt	142:-/st
353124	60x12x6x6	För rostfritt	148:-/st
353158	60x18x15x6	För rostfritt	197:-/st

Levereras 10 st/förp.

RHODIUS ERBZ/SRBZ Cirkulärborste

- För borttagning av rost, färg o dyl på rostfritt/stål
- För vinkelslipmaskiner
- Svagt kupad



Art.nr:

353001	115x12x23x22,23	För stål	233:-/st
353002	125x13x28x22,23	För stål	283:-/st
353003	178x13x42x22,23	För stål	461:-/st
353004	115x12x23x22,23	För rostfr.	466:-/st
353006	125x13x28x22,23	För rostfr.	568:-/st

MACO Extreme**HANDTVÅL FÖR DEN ALLRA TUFFASTE SMUTSEN**

- Lösningsmedelsfri och pH-neutral
- Marknadens effektivaste tvål?! Mot olja, fett, tjära, bitumen, tätningsmedel, lim, lack, epoxy, polyester, 2-komppfärg m m
- Mjuk pasta, med naturlig valnötskal-scrubs
- Unik 2in1-formel, rengör och återfettar huden noggrannt



Art.nr:

701-004-024	4 liter med pump	556,-
701-026-023	250ml	65,-

MACO Top Orange**HANDTVÅL FÖR ANVÄNDNING MED ELLER UTAN VATTEN**

- Lösningsmedelsfri
- Effektivt mot olja, fett, smörjmedel m m
- Hudvänlig med naturlig pimpsten, tillsatt hudfuktare och Aloe Vera
- Det självklara valet för handrengöring när du inte har tillgång till vatten



Art.nr:

305-044-094	3,78 liter med pump	357,-
--------------------	---------------------	--------------

MACO Clean wipes**EXTREME SOFT**

- Mjuka rengöringsservetter för effektiv rengöring av händer samt ytor
- Effektivt mot ingrodd smuts som tex olja, fett, tjära, bitumen, tätningsmedel, lim, lack, epoxy, polyester, 2-komppfärg m m
- Perfekt för rengöring där vatten inte finns tillgängligt

**MACO Scrub wipes****CITRUS**

- Scrubs med citrus-baserad rengöringsvätska
- En grov & en fin sida
- Effektivt mot ingrodd smuts som tex olja, fett, tjära, bitumen, tätningsmedel m m

STORSÄLJARE**MACO Scrub wipes****EXTREME**

- Impregnerade scrubs
- En grov & en fin sida
- Effektivt mot ingrodd smuts som tex olja, fett, tjära, bitumen, tätningsmedel, lim, lack, epoxy, polyester, 2-komppfärg m m



Art.nr: St/frp: Dukdimension:

820-200-276	150 st	260x300mm	233,-
820-100-275	100 st	200x250mm	124,-

Art.nr: St/frp: Dukdimension:

845-200-361	100 st	260x300mm	280,-
845-100-359	50 st	200x300mm	154,-

Art.nr: St/frp: Dukdimension:

860-200-274	100 st	260x300mm	289,-
860-100-047	75 st	200x210mm	160,-

Ultraljudstvättar

- Supereffektiv rengöring med hjälp av ultraljud
- Vid normal rengöring används enbart vatten
- Vid tuffare rengöring används tvättmedel HTW för rengöring av de flesta material förutom aluminium då istället HTW Alu används
- Temperaturområde 0–80°C



Art.nr:

791000	Tank 10lit: 300x240x150mm	6159,-
791500	Tank 15lit: 330x300x150mm	8999,-
790030	Tank 30lit: 500x300x200mm	11685,-

Ultraljudsrengöringsvätska

- För rengöring och avfettning av glas, plast och rena metaller; koppar och aluminiumdelar (792197)
- Idealisk för avfettning av borr- och kranolja, fett och lagerfett, etc
- Koncentrerad
- Innehåller biologiskt nedbrytbara ingredienser
- Genererar väldigt lite skum
- Kan användas vid låga temperaturer
- Lämnar inte ett fett lager



Art.nr:

792196	Tvättmedel HTW, 5Liter	675,-
792197	Tvättmedel HTW Alu, 5Liter	675,-

BLUELIQUIDE Smådelstvättmedel

- För rengöring i smådelstvättar där en temperatur mellan 20-45°C (38°C optimalt) erhålls. Biologiskt nedbrytbar, ej brandfarlig.
- Dokumentation krävs ej, innehåller inga farliga ämnen = smidig hantering på anläggningar med höga krav.
- Används i kombination med Blu-etab. En tablett tillsätts var 4:e-6:e vecka för att förlänga livslängden och bibehålla vätskans effektivitet.



Art.nr:

192000	Bioliquide, 20L	1754,-
110000	Bluetabs, 4/frp	1230,-

STAYER Grovdammsugare

- Professionell grovdammsugare för både våt- och torrsugning
- 1400W, 1,95m³/min
- Sug- och blåsfunction
- 20L rostfri behållare
- 3,5m nätkabel
- Inklusive 1,5m sugslang, 3-delat rör, filterpåse, HEPA-filter, förfilter, golvmunstycke och plattmunstycke



Art.nr:

291420	1550,-
---------------	---------------

RIMAC Risorber Mobile

- Oljeabsorptionsenhet är lösningen för alla typer av spill på golvet i till exempel verkstaden eller garaget
- Den mobila enheten har allt du behöver för att absorbera olja och fett mm
- 30L absorptionsmedel ingår



Art.nr:

081100	RIMAC Risorber Mobile	2850,-
001300	Absorptionsmedel, 30L	875,-

Absorptionsstation

- Fibercan+ absorberar nästan omedelbart oljan (eller annat ämne) och omvandlar den till grova korn. Det absorberande medlet kan därefter återanvändas
- Inkl borste och skyffel
- 45L behållare, 18L avfallsbehållare



Art.nr:

010000	Absorptions-station	6500,-
001300	Absorptionsmedel, 30L	875,-

2m Broms- rengörare

- För snabb rengöring och avfettning av bromsar och bromsdelar
- Snabb avdunstning
- Universalavfettning

Art.nr:

100000	500ml	95.-
100510	5 liter	730.-
100520	10 liter	1 143.-
100524	60 liter	5530.-
100428	0,5 liter Refill	83.-



2m WEM 40 Multispray

- Spraya brett eller med precision
- Rostlöser, driver ut fukt, skyddar mot rost samt rengör och smörjer

Art.nr:

200309	400ml	104.-
200307	5 liter	1310.-
200308	10 liter	2610.-
200306	30 liter	7 110.-
100428	0,5 liter Refill	83.-



2m Fyllnings- utrustning

- Flaska 400 ml
- Skruva av sprayventilen och fyll på med valfri vätska.
- Pressa flaskan mot fyllningsadaptern i ca fem sek. Klar att använda!
- Fyllningsadapter 7437 ansluts till valfri kompressor
- Maxtryck 6 bar

Art.nr:

7635	Refillflaska för kem	850.-
7437	Fyllningsadapter	1230.-

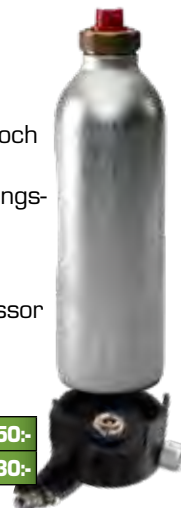

2m PTFE Torr- smörjmedel

- Effektivt PTFE-smörjmedel för metaller, plast, gummi m m
- Efterlämnar en torr silikonfri smörjfilm
- Hög penetrerande förmåga i brett temperaturintervall, -60°C–+260°C
- 400ml

Art.nr:

200520	183.-
--------	-------



2m PTFE 2010 Smörjolja

HELSENTETISK

- Smörjer, rostskyddar, fuktutdrivande
- PTFE-tillsatser sörjer för god smörjning även under högt tryck och höga temperaturer
- -30°C–+250°C
- 400ml

Art.nr:

200250	236.-
--------	-------



2m MOS² Rostlösnare

- För lossning av fastrostade bultar, skruvar, muttrar etc.
- Suverän vid demontering av "omöjliga" arbeten.
- 400ml

Art.nr:

100019	183.-
--------	-------



2m Kedje- sprayfett

- Kedjesprayfett med mycket god vidhäftning
- Hög penetrerande förmåga i brett temperaturintervall, -40°C–+200°C
- 400ml

Art.nr:

100070	183.-
--------	-------



2m Spray- fett

- Smörjer, rostskyddar, fuktutdrivande
- Extremt god krypförmåga
- Mycket god vidhäftning
- -30°C–+250°C
- 400ml
- Efterlämnar en tunn smörjfilm

Art.nr:

100470	170.-
--------	-------



2m Vitt PTFE sprayfett

- Smörjer, rostskyddar, fuktutdrivande
- PTFE-tillsatser sörjer för god smörjning även under högt tryck och höga temperaturer
- 400ml

Art.nr:

100367	167.-
--------	-------



2m Silikonspray

- Glid- och smörjspray för universellt ändamål
- För plast, gummi och metaller
- Vattenfast, väder- och temperaturbeständig från -30°C–+480°C
- Avlägsnar pipiga och knarrande ljud
- 400ml

Art.nr:

100300	114.-
--------	-------



2m Läck- sökningsspray

- För läcksökning i trycksatta system
- Eventuellt läckage framträder tydligt med skummande effekt
- 400ml

Art.nr:

100059	109.-
--------	-------



2m 3-steps Sprickindikering



Art.nr:

200370	Steg 1 – Rengörare 400ml	136.-
200371	Steg 2 – Penetrant 400ml	280.-
200372	Steg 3 – Framkallare 400ml	280.-

2m Svetspray**STORSÄLJARE**

- Högeffektivt svetspray
- Används till både brännare och grundmaterial
- Effektiviserar svetsprocessen
- Silikonfri
- 400ml

**2m Zink/****Aluspray****BLANK/MATT**

- Innehåller över 95% ren zink,
- Ytbeläggning zink/aluminium
- Värmeresistent upp till +200°C/+500°C
- 400ml

**2m Rostfri spray****HÖGGLANS**

- Ger metaller en rep- och väderbeständig samt rostfri ytbeläggning
- Snabbtorkande
- Svetsbar
- Värmetålig (+300°C)
- 400ml



Art.nr:

200470	400ml	95:-
200581	5 liter	879:-
200582	10 liter	1620:-

Art.nr:

100430	Blank, +200°C	210:-
100130	Matt, +500°C	165:-

Art.nr:

200230	165:-
--------	-------

2m Grundfärg**RÖDBRUN**

- Klassisk grundfärg för tex rostskydd
- Snabbtorkande
- Stryktålig
- 400ml

**2m Sprayfärg****MATTSVART**

- All-roundfärg för användning både inomhus och utomhus
- Hög täckande och fyllande förmåga
- Stryktålig
- 400ml

**2m Märkfärg****FLERA FÄRGALTERNATIV**

- 360°-ventil
- Snabbtorkande



Art.nr:

100082	123:-
--------	-------

Art.nr:

100030	123:-
--------	-------

Art.nr:

100735	500ml, Orange	185:-
100736	500ml, Rosa	185:-
100745	500ml, Blå	185:-
100755	500ml, Gul	185:-
100767	500ml, Röd	185:-

**2m Glas-
rengöring**

- Högeffektivt skumrengöring
- Avlägsnar nikotin, tjära, insekter m.m.
- Efterlämnar inga ränder efter rengöring
- 400ml

**2m Citrus A****RENGÖRINGS-
SPRAY**

- Intensivt rengörings- och avfettningsmedel
- Avlägsnar fett, olja, lim, tejp-rester m.m.
- 400ml

**2m Kontakt-
spray**

- Driver ut fukt i trånga utrymmen och lämnar en skyddsfilm mot fukt och korrosion
- Minskar spänningsbortfall
- Skyddar mot oxidation
- 400ml



Art.nr:

100340	107:-
--------	-------

Art.nr:

200550	139:-
--------	-------

Art.nr:

100448	107:-
--------	-------

**2m Keramik-
pasta
SPRAY**

- För lossning och korrosionsskydd
- Goda smörjegenskaper och reducering av kontaktkorrosion mellan metaller
- Självklara valet vid aluminiumarbete
- -40°C – +1400°C
- 400ml

**2m Koppar-
spray**

- För lossning och korrosionsskydd
- Goda smörjegenskaper och reducering av kontaktkorrosion mellan metaller
- -30°C – +1200°C
- 400ml

**2m Skär-
spray**

- Högeffektiv skärolja för alla typer av metaller
- Utan aggressiva tillsatser, gör att den kan användas på känsliga ytor, tex lackerade
- Korrosionsskyddande egenskaper
- 400ml



Art.nr:

100792	207:-
--------	-------

Art.nr:

100065	207:-
--------	-------

Art.nr:

100583	136:-
--------	-------

MACO Car Wash & Shine

- Syntetiskt vattenavvisande bilschampo för rengöring av bilar, bussar, motorcyklar m m
- Rengör utan ränder. Lämplig för manuell rengöring, skum, spray och högtryckstvätt



Art.nr:	Dos	pH	
904-011-115	5 L	2-4%	5 310.-
904-022-397	10 L	2-4%	5 475.-

MACO Cleaner Wheel & Engine

- Kraftfullt alkaliskt rengörings- och avfettningsmedel för motorer och hjul
- Tar effektivt bort fett, smörjmedel, bromsdamm och trafikfilm. Ej lämpligt på anodiserade eller obehandlade fälgar



Art.nr:	Dos	pH	
940-011-204	5 L	5-10%	13 295.-
940-012-209	20 L	5-10%	13 885.-

MACO Prewash Foam Cleaner

- Klassiskt skumrengöringsmedel för kontaktlös rengöring
- Löser effektivt trafikfilm och andra föroreningar
- Skapar ett stabilt skumtäck
- Kan användas som en klassisk Car & Truckwash

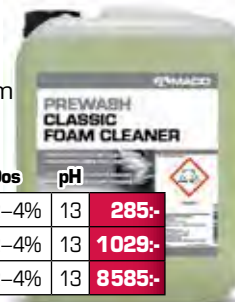

Art.nr:	Dos	pH	
950-011-165	5 L	2-4%	13 285.-
950-012-154	20 L	2-4%	13 1029.-
950-200-107	200 L	2-4%	13 8585.-

MACO Snow Foam

- Koncentrerad Super Foam Cleaner för kontaktlös rengöring av bilar, lastbilar m m
- Skapar ett mycket tjockt skumtäck, även på vertikala ytor
- Tar bort alla typer av vägdam och trafikfilm



Art.nr:	Dos	pH	
935-011-090	5 kg	1-2%	13 460.-
935-012-147	20 kg	1-2%	13 1645.-
935-200-172	200 kg	1-2%	13 14810.-

MACO Insect Remover

- Högkoncentrerat rengöringsmedel för borttagning av insekter och annan djurkontaminering på alla typer av fordon. Rengör utan ränder
- Säker att använda på aluminium-, plast- och gummiytor



Art.nr:	Dos	pH	
960-011-443	5 L	2-5%	13 305.-
960-022-444	10 L	2-5%	13 512.-

MACO Low Foam Floor Cleaner

- Lågsaummande golvrengöringsmedel för borttagning av tung smuts.
- Utvecklad för användning i skurmaskiner för att rengöra golv i industrilokaler, fabriker, skolor, sjukhus m m



Art.nr:	Dos	pH	
920-022-089	5 L	1-2%	13 336.-
920-012-211	20 L	1-2%	13 998.-

MACO All Surface Supercleaner

- Rengörings- och avfettningsmedel med en behaglig fräsch doft
- Idealisk för rengöring av alla typer av hårda ytor



Art.nr:	pH	
906-031-328	1 L	11 71.-

MACO Glass & Mirror

- Rengöringsmedel för tex glas och speglar
- Effektiv borttagning av smuts, fingeravtryck och annan smutsavlagring. Lämnar inga rester och torkar utan ränder
- Säker att använda på alla typer av ytor



Art.nr:	pH	
919-031-192	1 L	9 71.-

MACO Interior Cleaner

- Färdigt koncentrerat för rengöring av instrumentbrädor, sätesklädsel, dörrpaneler m m
- Tar bort nikotinavlagringar, olja, fett m m



Art.nr:	pH	
925-031-163	1 L	11 71.-

MACO Wheel Cleaner

- Bruksfärdig syrafri fälgrengöring
- Tar effektivt bort bromsdamm, asfaltsrester, trafikfilm m m
- Ej lämplig på anodiserade eller obehandlade fälgar



Art.nr:	pH	
941-031-203	1 L	11 71.-

2m Kemspruta

- 1 Liter
- Manuell tryckpump



Art.nr:		
7634	Kemspruta	795.-

M7 Twister Gun

- Det optimala verktyget för effektiv rengöring med cykloneffekt
- Används ihop med valfritt rengöringsmedel



- Använd till: Interiör, fälgar, motorutrymmen, mattor, dynor m m

Art.nr:		
SX-2101	Twister Gun	1795.-

R!MAC Pen Light

- On/off, high/low
- Ljusstyrka 100/30 lm
- Batterityp 2 st AAA (ingår)
- Ställbar ljusvinkel (fokus)
- Bältesclips
- Dim 16 x 13,5 x 140 mm
- Vikt 28 g
- Display 16st



Art.nr:	LJUSSTYRKA 100 LUMEN	DRIFTTID <3 TIM	AVSTÅND 50 METER	VÄDERTÄLLIG VÄDERTÄLLIG
---------	-------------------------	--------------------	---------------------	----------------------------

681000	RIMAC Pen Light	245:-
681001	Display med 16 st lampor	3920:-

R!MAC Pocket Light

- On/off, high/low
- Sidoljus COB, 110/50 lm
- Toppljus SMD, 15 lm
- Batterityp 3 st AAA (ingår)
- Bältesclips med magnet
- Dim 17 x 28 x 168 mm
- Vikt 89 g



Art.nr:	LJUSSTYRKA 110 LUMEN	DRIFTTID <8 TIM	AVSTÅND 5 METER	VÄDERTÄLLIG VÄDERTÄLLIG
---------	-------------------------	--------------------	--------------------	----------------------------

686800	RIMAC Pocket Light	159:-
686801	Display med 16 st lampor	2544:-

R!MAC Mini Light

- On/off, high/low
- Ljusstyrka 300/100 lumen
- Uppladdningsbar 3,7V Li-ion
- Laddningstid 2-2,5 tim
- Laddningsindikator
- Bältesclips
- Dim 12 x 21 x 89 mm
- Vikt 35 g



Art.nr:	LJUSSTYRKA 300 LUMEN	DRIFTTID <3 TIM	AVSTÅND 15 METER	VÄDERTÄLLIG IP23
---------	-------------------------	--------------------	---------------------	---------------------

683000	RIMAC Mini Light	255:-
683001	Display med 16 st lampor	4080:-

R!MAC Pannlampa

- On/off-handsensor
- High/low, 500/120 lm
- Uppladdningsbar (Micro-USB) eller 3 st AAA
- Laddningsindikator
- Löstagbar ljuskälla med magnetfäste
- Dim 68 x 39 x 42,5 mm
- Vikt 89 g



Art.nr:	LJUSSTYRKA 500 LUMEN	DRIFTTID <8 TIM	AVSTÅND 75 METER	VÄDERTÄLLIG IP54
---------	-------------------------	--------------------	---------------------	---------------------

685500	RIMAC Pannlampa	541:-
--------	-----------------	-------

R!MAC Widespot

PANNLAMPA

- Svängd COB LED ger 230° bred och behaglig ljusbild
- XPE LED ger en fokuserad ljusbild
- On/off-handsensor
- Ljusstyrka 350 lm
- Uppladdningsbar USB-C
- IPX4



Art.nr:	844200	285:-
---------	--------	-------

M7 Slim Light

- Ljusstyrka 5-150 lm
Ljusstyrka boost 400 lm
- Drifttid 0,5-8 h
Drifttid boost 30 sek
- Uppladdningsbar, USB typ C
- Bältesclips och magneter
- Dim 60 x 27,5 x 15 mm



Art.nr:	LJUSSTYRKA 400 LUMEN	DRIFTTID <8 TIM	AVSTÅND 15 METER	VÄDERTÄLLIG IP23
---------	-------------------------	--------------------	---------------------	---------------------

SE-1001	M7 SLIM light	232:-
---------	---------------	-------

R!MAC Compact Flex Light

- 2x COB LED, 320 lm
- 1x SMD-LED (toppljus)
- Magnet- och bältesclips
- Dim hopfäld:
158,5 x 23 x 36,5 mm
- Uppladdningsbar USB-C
- IP54



Art.nr:	710600	410:-
---------	--------	-------

R!MAC Varningspuckar

- 6 st varningspuckar
– perfekt när olyckan varit framme
- Fast eller blinkande varningsljus
- Okrossbara, upphängningskrok och magneter
- Levereras och laddas i laddfodral
- Laddare för 230V och 12V medföljer
- IP67



Art.nr:	750200	1995:-
---------	--------	--------

SCANGRIP Flex Wear

- Flexibel pann-/penn-/kepslampa
- Ljusstyrka 75–150 lm
- Uppladdningsbar
- Ställbar ljusvinkel
- Drifftid <4h
- Vikt 42g

NYHET!



Art.nr:

03.5811 Scangrip Flex Wear kit **567,-**

SCANGRIP Nova Mini

- Flexibel arbetslampa i handmodell
- Ljusstyrka 100–1000 lm
- Uppladdningsbar
- Ställbart fotstöd med magnet/krok
- Drifftid <18h
- Vikt 30g
- IP65
- 5-års garanti

NYHET!



Art.nr:

03.6200 Scangrip Nova Mini **982,-**

SCANGRIP Nova R

- Flexibel arbetslampa
- Ljusstyrka 200–2000 lm
- Uppladdningsbar
- Ställbart fotstöd med magnet/krok
- Drifftid <17h
- Vikt 80g
- IP67
- 5-års garanti

NYHET!



Art.nr:

03.6201 Scangrip Nova R **1345,-**

SCANGRIP Nova 4 C+R

- Flexibel arbetslampa
- Ljusstyrka 400–4000 lm
- Uppladdningsbar el kabeldrift
- Ställbart fotstöd med magnet/krok
- Vikt 2kg
- IP67
- 5-års garanti



Art.nr:

03.6204 Scangrip Nova 4 C+R **2595,-**

SCANGRIP Nova 6 C+R

- Flexibel arbetslampa
- Ljusstyrka 600–6000 lm
- Uppladdningsbar el kabeldrift
- Ställbart fotstöd med magnet/krok
- Vikt 2,5kg
- IP67
- 5-års garanti



Art.nr:

03.6205 Scangrip Nova 6 C+R **3115,-**

SCANGRIP Stativ

- Flexibelt benstativ
- Teleskopmodell i svartlackerad aluminium
- Ställbar höjd <200cm
- Maxbelastning 5kg
- Vikt 2,1kg



Art.nr:

03.5685 Scangrip Stativ **990,-**

Flodljus LED KRAFTFULL BELYSNING FÖR VÄGGMONTAGE

- IP65 klassning för tuffa miljöer
- LB50F med rörelsedetektor
- Ljusstyrka 800-4000lm
- Inkl. väggfäste, 1m kabel med kontakt



Art.nr:

LB30F	30W 800 lm	360,-
LB50F	50W 4000lm	470,-
LB50FP	50W 4000lm (rörelsedetektor)	625,-

EX-VIEW

- COB LED, 200 lm
- Spot 100 lm
- Drifftid <3,5tim
- Laddningstid <3,5tim
- IP65
- **EX-zon 2/22**
- Uppladdningsbar, laddare ingår
- Vikt 142g
- On/off-handsensorteknik



Art.nr:

035606 **1250,-**

UNI-EX

- COB LED, 150–290 lm
- Spot 95 lm
- Drifftid <6,0tim
- Laddningstid <4,0tim
- IP65
- **EX-zon 0/20**
- Uppladdningsbar, laddare ingår
- Vinklingsbar stödfot
- Upphångningskrok
- Magnetfäste



Art.nr:

035600 **2895,-**

SHURTAPE Eltejp

- Klassisk PVC-eltejp
- För elektriska applikationer
- Blyfri



993-19	Eltejp EV57 svart, 19mmx20m	31,-
993-20	Eltejp EV57 röd, 19mmx20m	31,-

T-REX Vävtejp

- Väder- & UV-beständigt ytskikt
- Extremt hållfast väv
- Extra tjockt klistrelager
- Fäster på alla underlag oavsett väderförhållande
- Världens bästa vävtejp (?)

NÄR INGET ANNAT HÅLLER



821-25	T-REX FST vävtejp, 25mmx9,1m	62,-
821-47	T-REX FST vävtejp, 48mmx10,9m	105,-
821-55	T-REX FST vävtejp, 48mmx32m	234,-

KIP Vävtejp

- Allround-vävtejp
- Hög kvalitet
- Vattentät och rivbar
- Fäster på de flesta ytor med gott resultat



Art.nr:		
3824-50	KIP Silver vävtejp, 50mmx50m	98,-
3824-51	KIP Svart vävtejp, 50mmx50m	98,-

T-REX Clear REPARATIONSTEJP

- Transparent (kristallklar)
- Väder- & UV-beständigt ytskikt
- Extremt hållfast
- Använd till t ex glasrutor, spruckna mobiler, paddor etc



Art.nr:		
820-48	T-REX Clear Repair, 48mmx8,2m	210,-

T-REX All-Weather REPARATIONSTEJP

- Transparent
- Väder- & UV-beständigt ytskikt
- Extremt hållfast
- Samma användningsområden som vävtejp



Art.nr:		
823-00	T-REX All-Weather, 48mmx25m	99,-

T-REX Waterproof UNDERVATTENSTEJP

- Vatten- & UV-beständig
- Extremt hållfast i temperaturer mellan -55°C--+90°C
- Används med fördel även till reparationer under vatten



Art.nr:		
827-00	T-REX Waterproof, 50mmx1,5m	176,-

T-REX Mounting DUBBELHÄFTANDE TEJP

- Transparent och väderbeständig
- Tål mycket hög belastning
- För permanent upphängning



Art.nr:		
830-00	T-REX Mounting, 48mmx8,2m	169,-

2m Spraylim

- Effektivt spraylim för läder, textil, papper, metall, plast, glas m m
- Stållbart munstycke
- 400ml



2m Superlim

- Limmar i stort sett allt - sekunds snabbt
- 20g

Art.nr:		
100460	Spraylim 400ml	149,-
14017	Superlim 20g	130,-

2m Gänglåsning

- Effektiv gänglåsning för bult och mutter i metall
- Gängsäkring "Medel" kan lossas med verktyg
- Gängsäkring "Stark" kan lossas med verktyg efter uppvärmning
- 50ml



Art.nr:		
14011	Medel Max gängdim: M36	332,-
14012	Stark Max gängdim: M20	332,-

M7 Kompakt Mutterdragare 18V 1/2"

- Superkompakt
130 mm
- Vikt 1,2 kg
- Max lossningsmoment
900Nm
- 4 effektlägen
- 50min snabbbladdning
- Laddindikator



Art.nr:

DW-404A	Inkl 2st 18V, 5Ah Li-ion-batterier och laddare	4995:-
DW-404	Exkl batterier och laddare	1195:-

M7 Mutterdragare 18V 1/2"

- Kompakt modell
- Borstlös motor
- Vikt 2,0 kg
- Max lossningsmoment
1600Nm
- 50min snabbbladdning
- Laddindikator



Art.nr:

DW-406A	Inkl 2st 18V, 5Ah Li-ion-batterier och laddare	5945:-
DW-406	Exkl batterier och laddare	2345:-

M7 Mutterdragare 18V 3/4"

- Borstlös motor
- Vikt 3,4 kg
- Max lossningsmoment
1900Nm
- 3 effektlägen
- 50min snabbbladdning
- Laddindikator
- Vibrationsdämpare



Art.nr:

DW-601A	Inkl 2st 18V, 5Ah Li-ion-batterier och laddare	8450:-
DW-601	Exkl batterier och laddare	5150:-

M7 Vinkelslipmaskin 18V - 125 mm

- Spindellås = enkelt skivbyte
- Varvtal 8000rpm
- Laddindikator



Art.nr:

DG-58550	Inkl 2st 18V, 5Ah Li-ion-batterier och laddare	4295:-
DG-585	Exkl batterier och laddare	1295:-

M7 Vinkelslipmaskin 18V - 125 mm

- Borstlös motor
- Spindellås = enkelt skivbyte
- Varvtal 8000rpm
- Laddindikator



Art.nr:

DG-501A	Inkl 2st 18V, 5Ah Li-ion-batterier och laddare	5295:-
DG-501	Exkl batterier och laddare	1995:-

M7 Fettspruta 18V

- Används med
- lösfett
- 400g-patron
- Lube Shuttle 400g-patron
- Maxtryck
483 bar
- Maxflöde
94,6 ml/min
- Vikt 2,4 kg



Art.nr:

DGG-102F1	Inkl 1st 18V, 5,0Ah Li-ion-batteri och laddare	4595:-
DGG-102	Exkl batteri och laddare	2100:-

M7 Sticksåg 18V

- Slaglängd
25 mm
- Varvtal
0-2200rpm
- Nyckellöst
bladbyte
- Inbyggd LED



Art.nr:

DJS-25502	Inkl 2st 18V, 5Ah Li-ion-batterier och laddare	4450:-
DJS-2550	Exkl batterier och laddare	1390:-

M7 Cirkelsåg 18V

- Borstlös motor
- Klinga Ø 185 mm
- Kap: 90°/60,5 mm
45°/46 mm
- Inbyggd LED



Art.nr:

DCS-101A	Inkl 2st 18V, 5Ah Li-ion-batterier och laddare	6450:-
DCS-101	Exkl batterier och laddare	2750:-

M7 Borrhammare SDS+ 18V

- Slageffekt 2,6J
- 5600 slag/min
- Varvtal 1150rpm
- Kap: Trä 30 mm
Stål 13 mm
Betong 26 mm
- Laddindikator



Art.nr:

DRH-101A	Inkl 2st 18V, 5Ah Li-ion-batterier och laddare	5390:-
DRH-101	Exkl batterier och laddare	1690:-

M7 Bitsskruvdragare 12V

- Max vridmoment 100Nm
- Kapacitet M4-M12
- Slående
- Inbyggd LED
- Varvtal 0 ~ 2200rpm
- 1/4" Bitsfäste



Art.nr:

DS-10202	Inkl 2st 12V, 2Ah Li-ion-batterier och laddare	2100:-
----------	--	--------

M7 Bitsskruvdragare 18V

- Max vridmoment
203Nm
- Kapacitet M4-M12
- Slående
- Inbyggd LED
- Varvtal: 0 ~ 2800rpm
- 1/4" Bitsfäste
- Vikt 1,28 kg



Art.nr:

DS-201A	Inkl 2st 18V, 5Ah Li-ion-batterier och laddare	4995:-
DS-201	Exkl batterier och laddare	1395:-

M7 Slagborr/skruvdragare 18V

- Borstlös motor
- Varvtal
0-2000rpm
- Maxmoment 90Nm
- Vikt 2,1 kg
- Löstagbart
sidohandtag



Art.nr:

DH-101A	Inkl 2st 18V, 5Ah Li-ion-batterier och laddare	4795:-
DH-101	Exkl batterier och laddare	1895:-

M7 Blindnitmaskin 18V

- För blindnit i stål/aluminium, 2,4-6,4mm
- För rostfri nit 2,4-4,8mm
- Slaglängd 27 mm
- Dragkraft 2040 (kg-f)
- Vikt 1,6 kg

Art.nr:

DR-102A	Inkl 2st 18V, 5Ah Li-ion-batterier och laddare	9295,-
DR-102	Exkl batterier och laddare	5695,-



M7 Multiverktyg 18V

- Steglöst, ställbar hastighet
- Snabbfäste för verktyg
- Inbyggd LED
- Vikt 1,04 kg

Art.nr:

DOM-101A	Inkl 2st 18V, 5Ah Li-ion-batteri och laddare + div verktyg	5649,-
DOM-101	Exkl batteri, laddare och verktyg	2130,-



M7 Hetluftpistol 18V

- Max temp 550°C (inom 10 sek)
- Luftflöde 200L/min
- Vikt 0,6 kg
- Inklusive platt-, fokus-samt krympmunstycke

Art.nr:

DHG-101A	Inkl 2st 18V, 5Ah Li-ion-batterier och laddare	4395,-
DHG-101	Exkl batterier och laddare	1100,-



M7 Laddare & batterier

- Snabbbladning
- Laddindikator

Art.nr:

DC-1840	Laddare 18V	230V/18V	875,-
DC-10	Laddare 12V	230V/12V	875,-
DB-1015	Batteri 12V	2,0Ah	425,-
DB-1825	Batteri 18V	2,5 Ah	1195,-
DB-1850P	Batteri 18V	5,0 Ah	1550,-



M7 Tigersåg 18V

- Borstlös motor
- Slaglängd 29mm
- Inbyggd LED
- Elektrisk säkerhetsbroms
- Verktygslöst bladbyte

Art.nr:

DRS-10102	Inkl 2st 18V, 5Ah Li-ion-batterier och laddare	5550,-
DRS-101	Exkl batterier och laddare	2450,-



M7 Grästrimmer 18V

- Trimbredd 29mm
- 2mm dual trimtråd
- Automatisk trådframmatning
- Längd 876mm
- Vikt 2,59kg



Art.nr:

DST-101	Exkl batterier och laddare	1860,-
----------------	----------------------------	---------------

M7 Högtryckstvätt 18V

- Max tryck 25bar
- Flöde 2,8L/min
- Multimunstycke 4-in-1
- 4m insugs-slang

Art.nr:

DPWV-101	Exkl batterier och laddare	1350,-
-----------------	----------------------------	---------------



M7 Kedjesåg 18V

NYHET!

- Svärdlängd 10" (254mm)
- Kapacitet 200mm
- Verktygslös kedjustyring (SDS)
- Automatisk kedjesmörjning
- Vikt 2,7kg

Art.nr:

DCCS-101	Exkl batterier och laddare	1465,-
-----------------	----------------------------	---------------



M7 Lövblås 18V

- Luftflöde 782m³/h
- Lufthastighet 162km/h
- 2 hastigheter
- Vikt 2,6kg

Art.nr:

DLB-102	Exkl batterier och laddare	1125,-
----------------	----------------------------	---------------



M7 Häcksax 18V

- Svärdlängd 610mm
- Roterbart handtag, 45°/90°
- Vikt 2,6 kg

Art.nr:

DHT-101	Exkl batterier och laddare	935,-
----------------	----------------------------	--------------



M7 Rak Slipmaskin

- Spindelfäste 3/6 mm
- Effekt 0,3 hk
- Varvtal 25000rpm
- Luftförbrukning 283 L/min
- Ljudnivå 81 dBA
- Längd 155 mm
- Vikt 0,38 kg



Art.nr:

QA-111A 1200:-

M7 90° Slipmaskin

- Spindelfäste 3/6 mm
- Effekt 0,3 hk
- Varvtal 19000rpm
- Luftförbrukning 283 L/min
- Ljudnivå 74 dBA
- Längd 160 mm
- Vikt 0,51 kg



Art.nr:

QA-611A 1550:-

M7 Rak Slipmaskin

- Spindelfäste 3/6 mm
- Effekt 0,3 hk
- Varvtal 25000rpm
- Luftförbrukning 283 L/min
- Ljudnivå 81 dBA
- Längd 280 mm
- Vikt 0,63 kg



Art.nr:

QA-315A 2510:-

M7 Minislip-set

- Oscillerande slipmönster
- Kardborrehållare, 50 och 75 mm
- Slippapper, 50 och 75 mm (K180, K220, K320)

M7 Minipoler-set

- Kardborrehållare, 75 mm
- Skumrondell, grov/fin
- Ullrondell



Art.nr:

QP-213N Minislip 2455:-

QP-223N Minipoler 2455:-

M7 Kapmaskin

- 75 mm kapskivor
- Effekt 0,9 hk
- Varvtal 20000rpm
- Luftförbrukning 283 L/min
- Ljudnivå 80 dBA
- Vikt 0,8 kg
- Längd 200 mm



Art.nr:

QC-213 1320:-

M7 Vinkelslipmaskin

- Maskin för 125 mm skivor
- Varvtal 11000rpm
- Luftförbrukning 119 L/min
- Ljudnivå 90 dBA
- Effekt 1,3 hk
- Längd 232 mm
- Vikt 1,8 kg



Art.nr:

QB-7215M 3850:-

M7 Nålhacka

- Slagfrekvens 4600 bpm
- Luftförbrukning 424 L/min
- Ljudnivå 91 dBA
- Vikt 2,8 kg
- Längd 460 mm
- 19 st nålar



Art.nr:

SN-1268 3540:-

M7 Nålhacka

- Slagfrekvens 5500 bpm
- Luftförbrukning 85 L/min
- Ljudnivå 86 dBA
- Vikt 1,3 kg
- Längd 290 mm
- 12 st nålar



Art.nr:

SN-1288 2340:-

M7 Slagghacka

- Slagfrekvens 4000 bpm
- Slaglängd 33 mm
- Luftförbrukning 120 L/min
- Ljudnivå 91 dBA
- Vikt 1,33 kg
- Längd 290 mm
- 1 st mejsel, 25 mm



Art.nr:

SN-1032 2620:-

M7 Utbytesnålar

- 19 st (=1 set)

Art.nr:

SN-268 382:-

M7 Utbytesnålar

- 12 st (=1 set)

Art.nr:

SN-1288T16 338:-

M7 Utbytesmejsel

- OBS! 30mm bred

Art.nr:

SN-1032P18 453:-

**M7 Mutterdragare
1/2"****"HEAVY DUTY"**

- Max lossningsmoment 1627 Nm
- Luftförbrukning 160L/min
- Ljudnivå 85 dBA
- Vikt 1,7 kg



Art.nr:

NC-4255Q 2750:-

**M7 Mutterdragare
3/4"****COMPOSITMODELL - LÅG VIKT**

- Max lossningsmoment 1890 Nm
- Luftförbrukning 136L/min
- Ljudnivå 85 dBA
- Längd 198 mm
- Vikt 1,9 kg



Art.nr:

NC-6255Q 4495:-

**M7 Composite
Mutterdragare 1"**

- Max lossningsmoment 3118 Nm
- Luftförbrukning 254L/min
- Ljudnivå 92 dBA
- Längd 256 mm
- Vikt 5,9 kg



Art.nr:

NC-8266P 9995:-

**M7 Rak modell
Mutterdragare 1"**

- Max lossningsmoment 3118 Nm
- Luftförbrukning 212L/min
- Ljudnivå 92 dBA
- Längd 580 mm
- Vikt 7,2 kg



Art.nr:

NC-8266S-6 9995:-

**M7 Bandslipmaskiner
QB-311/QB-312**

- Bandstorlek QB-311 10x330 mm
QB-312 20x520 mm
- Luftförbrukning 226/254 L per min
- Ljudnivå 90/92 dBA
- Vikt 0,8/1,2 kg



Art.nr:

QB-312 3890:-

Art.nr:

QB-311 2290:-

DIY-MASKINER**Rak slipmaskin**

- För reparation och underhåll
- Softgrip
- Utblås bakåt



Art.nr:

AT-7033B 590:-

Nålhacka

- För borttagning av svetslagg och rost
- Utblås framåt



Art.nr:

AT-8039 590:-

**M7 Blindnits-
maskin**

- För blindnit i stål och aluminium från 2,4-4,8 mm
- För rostfritt från 2,4-4,0 mm
- Slaglängd 16 mm
- Luftförbrukning 1,48L/cykel
- Ljudnivå 80 dBA
- Dragkraft 1045 kg
- Vikt 1,5 kg



Art.nr:

PA-301 2290:-

**M7 Blindnit-
muttermaskin**

- För blindnit-muttrar i stål M4-M10 och rostfritt från M4-M8
- Slaglängd 9 mm
- Luftförbrukning 1,5L/cykel
- Ljudnivå 82 dBA
- Dragkraft 1650 kg
- Vikt 1,55 kg



Art.nr:

PB-2402 7600:-

**Bandslipmaskiner
AT-480/485**

- För reparation och underhåll
- Lätta byten av slipband
- Utblås bakåt
- Bandstorlek 10x330/20x520 mm



Art.nr:

AT-480 10x330mm 610:-

AT-485 20x520mm 1100:-

M7 Krafthylsor 1/2" Insex

- Högkvalitativa krafthylsor
- 1/2"-infästning
- Normallängd



M7 Krafthylsor 3/4" Insex

- Högkvalitativa krafthylsor
- 3/4"-infästning
- Normallängd



Art.nr:

ME671M10	10mm	275:-
ME671M12	12mm	275:-
ME671M14	14mm	275:-
ME671M17	17mm	294:-
ME671M19	19mm	310:-
ME671M21	21mm	310:-
ME671M22	22mm	310:-
ME671M24	24mm	328:-
ME671M27	27mm	328:-
ME671M30	30mm	367:-
ME671M32	32mm	397:-

Art.nr:

ME471M06	6mm	144:-
ME471M07	7mm	144:-
ME471M08	8mm	146:-
ME471M10	10mm	146:-
ME471M12	12mm	151:-
ME471M14	14mm	153:-
ME471M17	17mm	157:-
ME471M19	19mm	157:-

M7 Krafthyls-set 1/2" och 3/4" Insex

- 1/2" Insex 6–19mm, 8 delar
- 3/4" Insex 12–24mm, 6 delar



Art.nr:

MB44008M	1/2" 6–19mm	8 delar	1139:-
MB66006M	3/4" 12–24mm	6 delar	1610:-

M7 Kraftförlängare



Art.nr:

ME421-05	1/2"-125mm	121:-
ME621-06	3/4"-150mm	432:-
ME821-06	1"-150mm	604:-

M7 BLÅSPISTOLER

- Arbetstryck: 5,3–8,5 bar
- Maxtryck: 10,6 bar
- JC-640 med cyclon-effekt – perfekt vid renblåsning av stora ytor



Art.nr: Längd:

JC-405	125mm	99:-
JC-410	250mm	131:-
JC-640	1000mm	818:-

M7 Kraft-adapter



Art.nr:

ME382	3/8" inv - 1/4" utv	80:-
ME384	3/8" inv - 1/2" utv	89:-
ME483	1/2" inv - 3/8" utv	89:-
ME486	1/2" inv - 3/4" utv	110:-
ME688	3/4" inv - 1" utv	262:-
ME684	3/4" inv - 1/2" utv	271:-
ME886	1" inv - 3/4" utv	393:-

M7 Krafthyls-set Långa

- 3/8", 1/2", 3/4"



Art.nr:

MB35013M	3/8" 6–19mm	13 delar	962:-
MB45010M	1/2" 10–27mm	10 delar	1134:-
MB65008M	3/4" 26–36mm	8 delar	2305:-

M7 Krafthyls-set för aluminiumfälgar

- 1/2" 17, 19, 21 mm
- Tunnväggiga



Art.nr:

MA4030	3 delar	395:-
--------	---------	-------

M7 Ledad Kraftadapter



Art.nr:

ME2711	1/4"	193:-
ME3711	3/8"	202:-
ME4711	1/2"	264:-
ME6711	3/4"	500:-
ME8711	1"	777:-

M7 Krafthyls-set Normallängd

- 1/2" 10–27 mm, 14 delar
- 3/4" 26–36 mm, 8 delar



Art.nr:

MB44014M	1/2" 10–27 mm	14 delar	818:-
MB64008M	3/4" 26–36 mm	8 delar	1693:-

M7 Krafthylsor 1/2"

Art.nr:

MA411M08	8 mm	60:-
MA411M09	9 mm	60:-
MA411M10	10 mm	60:-
MA411M12	12 mm	60:-
MA411M13	13 mm	60:-
MA411M14	14 mm	63:-
MA411M15	15 mm	63:-
MA411M16	16 mm	65:-
MA411M17	17 mm	65:-
MA411M18	18 mm	65:-
MA411M19	19 mm	65:-
MA411M20	20 mm	70:-
MA411M21	21 mm	70:-
MA411M22	22 mm	75:-
MA411M23	23 mm	75:-
MA411M24	24 mm	90:-
MA411M25	25 mm	95:-
MA411M26	26 mm	95:-
MA411M27	27 mm	95:-
MA411M28	28 mm	144:-
MA411M29	29 mm	147:-
MA411M30	30 mm	153:-
MA411M31	31 mm	156:-
MA411M32	32 mm	161:-
MA411M33	33 mm	173:-
MA411M34	34 mm	185:-
MA411M35	35 mm	185:-
MA411M36	36 mm	194:-
MA411M38	38 mm	197:-



M7 Krafthylsor 3/4"

Art.nr:

MA611M17	17 mm	197:-
MA611M19	19 mm	197:-
MA611M20	20 mm	197:-
MA611M21	21 mm	197:-
MA611M22	22 mm	197:-
MA611M23	23 mm	197:-
MA611M24	24 mm	204:-
MA611M25	25 mm	204:-
MA611M26	26 mm	204:-
MA611M27	27 mm	204:-
MA611M29	29 mm	208:-
MA611M30	30 mm	208:-
MA611M31	31 mm	223:-
MA611M32	32 mm	237:-
MA611M33	33 mm	249:-
MA611M34	34 mm	260:-
MA611M35	35 mm	286:-
MA611M36	36 mm	275:-
MA611M37	37 mm	299:-
MA611M38	38 mm	306:-
MA611M40	40 mm	311:-
MA611M41	41 mm	331:-
MA611M42	42 mm	368:-
MA611M43	43 mm	388:-
MA611M44	44 mm	399:-
MA611M45	45 mm	399:-
MA611M46	46 mm	434:-
MA611M47	47 mm	434:-
MA611M48	48 mm	460:-
MA611M49	49 mm	460:-
MA611M50	50 mm	510:-
MA611M52	52 mm	572:-
MA611M54	54 mm	614:-
MA611M55	55 mm	655:-
MA611M56	56 mm	676:-
MA611M60	60 mm	697:-
MA611M63	63 mm	800:-
MA611M65	65 mm	905:-



M7 Krafthylsor 1"

Art.nr:

MA811M24	24 mm	307:-
MA811M27	27 mm	307:-
MA811M30	30 mm	307:-
MA811M32	32 mm	307:-
MA811M33	33 mm	330:-
MA811M34	34 mm	330:-
MA811M35	35 mm	346:-
MA811M36	36 mm	353:-
MA811M38	38 mm	359:-
MA811M40	40 mm	359:-
MA811M41	41 mm	369:-
MA811M42	42 mm	403:-
MA811M43	43 mm	411:-
MA811M44	44 mm	458:-
MA811M45	45 mm	460:-
MA811M46	46 mm	463:-
MA811M50	50 mm	506:-
MA811M52	52 mm	619:-
MA811M54	54 mm	619:-
MA811M55	55 mm	706:-
MA811M56	56 mm	724:-
MA811M58	58 mm	828:-
MA811M60	60 mm	844:-
MA811M65	65 mm	932:-
MA811M70	70 mm	995:-
MA811M75	75 mm	1450:-
MA811M80	80 mm	2650:-
MA811M85	85 mm	2990:-



M7 Krafthylsor 1/2" Långa

Art.nr:

MA431M13	13 mm	97:-
MA431M14	14 mm	97:-
MA431M15	15 mm	97:-
MA431M16	16 mm	97:-
MA431M17	17 mm	101:-
MA431M18	18 mm	122:-
MA431M19	19 mm	122:-
MA431M20	20 mm	122:-
MA431M21	21 mm	122:-
MA431M22	22 mm	127:-
MA431M23	23 mm	140:-
MA431M24	24 mm	145:-
MA431M25	25 mm	145:-
MA431M26	26 mm	162:-
MA431M27	27 mm	187:-
MA431M28	28 mm	187:-
MA431M29	29 mm	193:-
MA431M30	30 mm	205:-
MA431M31	31 mm	260:-
MA431M32	32 mm	260:-
MA431M33	33 mm	260:-
MA431M34	34 mm	286:-
MA431M35	35 mm	286:-
MA431M36	36 mm	286:-



M7 Krafthylsor 3/4" Långa

Art.nr:

MA631M24	24 mm	278:-
MA631M27	27 mm	278:-
MA631M30	30 mm	318:-
MA631M32	32 mm	325:-
MA631M33	33 mm	365:-
MA631M36	36 mm	393:-
MA631M38	38 mm	411:-
MA631M41	41 mm	411:-
MA631M46	46 mm	458:-



M7 Krafthylsor 1" Långa

Art.nr:

MA831M27	27 mm	445:-
MA831M30	30 mm	445:-
MA831M32	32 mm	445:-
MA831M33	33 mm	445:-
MA831M34	34 mm	445:-
MA831M36	36 mm	492:-
MA831M37	37 mm	492:-
MA831M38	38 mm	492:-
MA831M39	39 mm	540:-
MA831M40	40 mm	540:-
MA831M41	41 mm	540:-
MA831M42	42 mm	540:-
MA831M46	46 mm	595:-
MA831M50	50 mm	595:-
MA831M52	52 mm	655:-



**FÖR FLER
DIMENSIONER
- KONTAKTA DIN
ÅTERFÖRSÄLJARE!**

R!MAC - GASBRÄNNARE FÖR ALLA BEHOV

R!MAC Mappgas-kit För proffs i alla väder

- Ergonomiskt stöttåligt brännarhandtag
- Högeffektiv cyklonbrännare
- Automatisk tändning
- Exakt justering av låga
- Perfekt vid lossning av bult och mutter samt hårdlödning
- Kallt ute? Då är denna det självklara valet!

FUNGERAR
LIKA BRA
VID -40°C

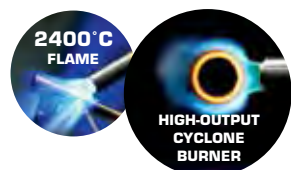

Art.nr:

510400	Innehåller brännare, gasflaska och stödfot	1490,-
243556	Endast brännarhandtag	1310,-



R!MAC Supramix-kit Brännande nyhet

- Nu med högeffektiv cyklonbrännare
- Automatisk tändning
- Exakt justering av lågan
- Perfekt vid lossning av bult och mutter
- Dumbärlig både hemma och i jobbet

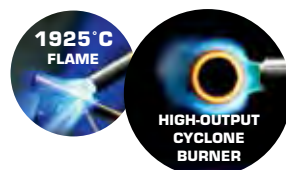

Art.nr:

503602	Kit (brännare, gasflaska och stödfot)	790,-
503600	Endast brännarhandtag	745,-

SUCCÉ!



R!MAC Mappgasflaska

- Giffri
- 400g/flaska
- Extremt lång brukstid
- Engångsflaska
- Säkerhetsventil
- Stålfaska
- US-anslutning

ORIGINALET
<2400°C



Art.nr:

511662	320,-
--------	-------

R!MAC Mappkitboxar Original/5-star

- Vår populära mappgas-brännare i praktisk och tålig förvaringsväska
- **Original:** Brännare, 2 mappgasflaskor samt stödfot
- **5-star:** Brännare, 2 mappgasflaskor, stödfot + samtliga 5 munstycken

* Bilden visar 5-star

Art.nr:

510698	Original	1990,-
510699	5-star	3680,-



R!MAC R!MIX-gas

PREMIUMBLANDNING
GER TOPP-PRESTANDA

- 35% propan, 65% butan
- Giffri
- 330g
- Engångsflaska
- EU-anslutning

<1925°C



Art.nr:

503498	66,-
--------	------

R!MAC Classic Mappgas-brännare

- Aut. PIEZO-tändning
- Juster- och låsbar låga
- US-anslutning 1"
- Tillverkad i metall
- Kombineras med Mappgas



Art.nr:

338089	Brännarhandtag	839,-
--------	----------------	-------

R!MAC Ogräsbrännare

- Marknadens mest effektiva
- Ergonomisk design
- Användarvänlig
- Kombineras med R!MIX-gas



Art.nr:

338936	För Mixgas	225,-
--------	------------	-------

R!MAC Gasol-brännare

- Passar Sievert 2000 Gasolflaska
- Piezotändning
- Ergohandtag



Art.nr:

512135	Gasolbrännare	930,-
200060	Gasolflaska 2000	879,-

Tillbehör Mappgas

Art.nr:

510454 Spetsmunstycke 369:-



510465 Standardmunstycke 369:-



510476 Cyclonmunstycke 419:-



510498 Mjuklågemunstycke 630:-



510487 Hetluftmunstycke 667:-

**R!MAC Pulversläckare ABC 2kg**

- Effektivitetsklass 13A 89B C
- Perfekt för kök, bil, båt, husvagn mm
- Brandklass ABC
- Inkl väggfäste
- CE-certifierad/Made in Italy
- Du hittar fler brandsläckare på sid 70

Art.nr:

21021-1 525:-

**R!MAC Butangas**

- Munstycksadapter (5 st)
- Brutto 200 ml
- Levereras 12 st i kartong

Art.nr:

401512 53:-

Alla R!MAC engångs gasbehållare är tillverkade enligt EU-standard EN 417:2012.

Tomma gasbehållare kan lämnas i retur för metallåtervinning på miljöstationen.

Misstänker man att det kan finnas gas kvar i behållaren ska den lämnas på anvisad plats för farligt avfall på bemannad återvinningscentral.

Vid tveksamhet, kontakta återvinningscentralens personal.

R!MAC TwistJet Butangasbrännare

- 1300 grader
- PIEZO-tändning
- Vinklingsbar
- Perfekt för trånga utrymmen



Art.nr:

492800 445:-

R!MAC DesiJet Butangasbrännare

- 1300 grader
- PIEZO-tändning
- Mjuklågefunktion
- Designmodell – passar lika bra hemma som på jobbet



Art.nr:

492200 385:-

R!MAC Universalbrännare Butangasbrännare

- Barnsäker
- Lödspets
- 1300 grader
- PIEZO-tändning
- Hetluftmunstycke



Art.nr:

339063 510:-

R!MAC MAX860 Butangasbrännare

- 1300 grader
- PIEZO-tändning
- Barnsäker
- High Powerlåga



Art.nr:

288600 435:-

R!MAC RETRO51 Butangasbrännare

- 1300 grader
- PIEZO-tändning
- Justerbar låga
- Okrossbar gasbehållare
- Tydlig gasmängd



Art.nr:

285100 199:-

R!MAC CURVEJET Butangasbrännare

- 1300 grader
- PIEZO-tändning
- Justerbar låga
- Ergonomisk design
- Tydlig gasmängd



Art.nr:

498610 143:-

R!MAC SUPERJET Butangasbrännare

- 1300 grader
- PIEZO-tändning
- Gasfönster



Art.nr:

498620 143:-

CFH Gassvets-/ Lödutrustning

LITEN KOMPAKT OCH LÄTT-
SKÖTT UTRUSTNING

- Svetsar stål 0,1–2,5 mm
- Oxygengas 1 liter
- AT Mixgas 330 gram
- Svetsglasögon
- Munstycken, 4 st
- Nyckel
- Handtag, slang, ventiler



Art.nr:

52500 1870:-

CFH Gasflaskor

FÖR CFH GASSVETS-/
LÖDUTRUSTNING 52500



Art.nr:

52504	Oxygen	373:-
52515	AT Mixgas	124:-

CFH LÖDKOLV

GASDRIVEN

- Piezo-tändning
- För plåtslagare
- Vindskyddad kapslad låga
- Komplet med lödbult och gasflaska 100ml

Art.nr:

51932 2440:-



Art.nr:

52105 Gasflaska Spezial 97:-

CFH ST500/ST1000 Gasolbrännare

ST1000

- Brännare 60 mm x 1000 mm
- Inkl 5 m gasolslang 3/8"
- Sparventil

ST500

- Brännare 50 mm x 500 mm
- Inkl 1,5 m gasolslang 3/8"
- Sparventil



Art.nr:

52074	ST500	448:-
52082	ST1000	556:-

CFH Lågtrycks- regulator

- Flöde 29 mBar
- För 6-, 10-, 11-, 19-, 40 kg-flaskor
- Perfekt för hobby & fritid samt enkla lödningsarbeten
- 6 mm slangnippel



Art.nr:

52462 162:-

R!MAC Gasol- regulator

- Flöde 8 kg/tim
- Max arbetstryck 2,5 Bar
- För 6-, 10-, 11-, 19-, 40 kg-flaskor
- Perfekt för tex gasolbrännare och annan gasolutrustning där högt flöde krävs



Art.nr:

382508 250:-

CFH Slangset för gasol

- Gummislang
- 3/8" vänster båda sidor
- För alla gasolverktyg



Art.nr:

52758 2m 221:-

SIEVERT PowerJet Brännare

- Nytt ergonomiskt mjukt grepp
- Piezotändning
- Högeffektiv cyklonbrännare
- Ny gasjusteringsfunktion, endast 270° vridning



Art.nr:

253501	Propan M14	1366.-
253511	Universal EU 7/16"	1499.-
253547	Mapp US 1"	1555.-

SIEVERT MetalJet Brännare

- Robust brännare i metall
- Piezotändning
- Högeffektiv cyklonbrännare
- Exakt justering av lågan



Art.nr:

215512	Universal EU 7/16"	1928.-
--------	--------------------	--------

SIEVERT Handyjet 2282 Brännare

- Piezotändning
- Anti-flare
- Lödning, värmning, färgborttagning mm



Art.nr:

228202	Brännare inkl gas	734.-
228201	Brännare exkl gas	658.-

SIEVERT HandyJet 2281 Brännare

- Manuell tändning
- Anti-flare
- Lödning, värmning, färgborttagning mm



Art.nr:

228101	Brännare exkl gas	525.-
--------	-------------------	-------

SIEVERT ProTorch Butangasbrännare

- Piezotändning
- 1300°C
- Justerbar låga
- Avtagbar stödfot



Art.nr:

432000	984.-
--------	-------

SIEVERT ProTorch HeavyDuty Butangasbrännare

- Piezotändning
- 1350°C
- Justerbar låga
- Fast stödfot



Art.nr:

435000	857.-
--------	-------

SIEVERT MicroJet Butangasbrännare

- Piezotändning
- 1300°C
- Justerbar låga



Art.nr:

423000	418.-
--------	-------

SIEVERT TurboLite Butangasbrännare

- Piezotändning
- 1300°C
- Justerbar låga



Art.nr:

420001	209.-
--------	-------

SIEVERT Gas

- Gasbehållare, engångs med olika anslutningar
- Butangas, Ultragas, Powergas, Propangas, Mappgas



Art.nr:	Gastyp/volym:	Ansl:	
220183	Butan/330ml	Fyllrör	65.-
220283	Ultra/210ml	EU 7/16"	107.-
220583	Ultra/380ml	EU 7/16"	172.-
220383	Power/300ml	EU 7/16"	77.-
220483	Power/600ml	EU 7/16"	150.-
220885	Propmix/750ml	EU 7/16"	285.-
220685	Ultramapp/750ml	EU 7/16"	332.-
222183	Mapp/788ml	EU 7/16"	275.-

SIEVERT Promatic Brännarhandtag

- Piezotändning
- Bajonettfatning för brännare
- Upphångningskrok/stödfot
- Anslutning 3/8"v
- Arbetstryck 1,5–4 bar



Art.nr:
336611 2386,-

SIEVERT Promatic Brännare

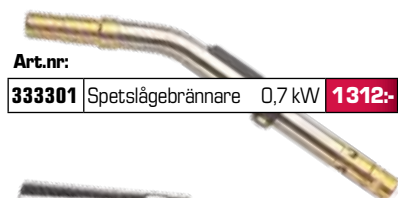

Art.nr:
333301 Spetslågebrännare 0,7 kW **1312,-**

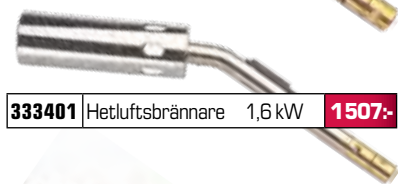

333401 Hetluftbrännare 1,6 kW **1507,-**



333601 Cyklonbrännare 7,4 kW **1512,-**



334891 Mjuklågebrännare 26 kW **1682,-**

SIEVERT Promatic Brännarset

- Professionellt brännarset för mjuk-/hårdlödning, smältning, värming, färgborttagning och övriga värmearbeten.
- Innehåll:
 - handtag
 - cyklonbrännare
 - 4m slang
 - regulator, fast 2 bar



Art.nr:
721504 4330,-

SIEVERT Pro 88 Brännarhandtag

- Dubbelventil för större brännare
- Sparlågeventil
- Ergonomiskt handtag
- Anslutning 3/8"v
- Arbetstryck 1,5–8 bar



Art.nr:
348841 1525,-

SIEVERT Pro 88 Halsrör



Art.nr:	Längd	
351001	350mm	583,-
350701	500mm	606,-
350801	600mm	682,-
350601	750mm	713,-

SIEVERT Pro 88 Brännare



Art.nr:	Diam Ø	Effekt	
294202	32mm	26kW	416,-
294302	35mm	43,5kW	524,-
294402	50mm	86kW	709,-
293401	34mm	26kW	713,-
296001	60mm	114kW	739,-

SIEVERT Pro 88 Kraftbrännare Titan

- Proffsbrännare i titan, ger 60% lägre vikt med bibehållen effekt
- Längd halsrör: 500mm
- Brännare dim: Ø60mm
- Effekt: 114 kW



Art.nr:
346051 3090,-

SIEVERT Titanhalsrör



Art.nr:	Längd:	
355501	100mm	862,-
355001	350mm	1035,-
355701	500mm	1102,-
355601	750mm	1265,-

SIEVERT Titanbrännare



Art.nr:	Diam Ø	Effekt	
295101	34mm	26kW	852,-
295001	50mm	86kW	1051,-
295301	60mm	114kW	1122,-
295401	70mm	155kW	1285,-
295402*	70mm	155kW	1479,-

SIEVERT Pro 88 Kraftbrännare

- Proffsbrännare för tuffa jobb
- Längd halsrör: 180/500mm
- Brännare dim: Ø50/60mm
- Effekt: 86/114 kW



Art.nr:
344441 1720,-
346041 1835,-

SIEVERT Pro 88 Brännarset Titan

- Pro 88 professionellt brännarset i Titan för yrkesfolk med höga krav.



Art.nr:
346072 8770,-

Innehåll: Pro 88 brännare x2, snabbkopplingar, 10m slang, regulator med slangbrottsventil. Levereras i väska

SIEVERT Pro Venturix D60

- Nästa generations tätskiktsbrännare
- Uppfyller alla krav enligt senaste normen, SBF 2023:1
- Komplet set innehållande: Brännare D60, Pro Venturix-regulator, vinkelanslutning, slang 10m, brännarstöd, förvaringsväska



Art.nr:
348103 Komplet set **9312:-**

SIEVERT Pro Venturix C60

- Nästa generations tätskiktsbrännare
- Uppfyller alla krav enligt senaste normen, SBF 2023:1
- Komplet set innehållande: Klassisk brännare C60, Pro Venturix-regulator, vinkelanslutning, slang 10m, brännarstöd, förvaringsväska



Art.nr:
348101 Komplet set, 100mm **8853:-**
348100 Komplet set, 750mm **9215:-**
348102 Komplet set, 950mm **9659:-**

SIEVERT Pro Venturix tillbehör

- Nästa generations tätskiktsbrännare
- Uppfyller alla krav enligt senaste normen, SBF 2023:1

Art.nr: **HANDTAG**
348876 BSP 3/8" LH/M20x1 **2708:-**



Art.nr: **BRÄNNARE C60**
496000 Ø60mm, 12,6kW **5248:-**

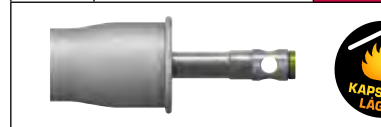

Art.nr: **BRÄNNARE D60**
356002 Ø60mm, 12,6kW **7038:-**

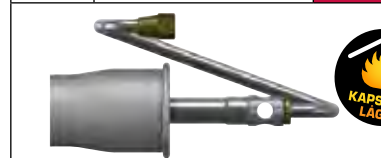

Art.nr: **VENTURIX-REGULATOR**
309223 3,7 bar, 12 kg/h **2345:-**



Art.nr: **TITANRÖR**
355801 950mm **1652:-**



SIEVERT Färdigmonterat set

- För anläggning, bygg och väg-arbeten
- Komplet med 10m slang och regulator 306111
- 57kW
- Brännare Ø56mm



Art.nr:
635010 Set inkl brännare **1765:-**
625010 Brännare **1438:-**

SIEVERT Överlappsbrännare

- Kraftfull överlappsbrännare med kapslad låga
- Samma effekt som med öppen låga
- Effekt: 15 kW



Art.nr:
298601 **8800:-**

SIEVERT Regulator

- Justerbart tryck: 1–4 bar
- Kapacitet: 5–20 kg/tim
- POL-anslutning
- Manometer



Art.nr:
308111 **2142:-**

Slangbrottssventil

- Återställningsbar
- Kapacitet 7 Bar 14kg/tim



Art.nr:
516450 **458:-**

SIEVERT Regulator

- Justerbart tryck: 1–4 bar
- Kapacitet: 5–20 kg/tim
- POL-anslutning



Art.nr:
306111 **1367:-**

SIEVERT Regulator INBYGGD SLANGBROTTSSVENTIL

- Fast tryck: 2 bar
- Max kapacitet: 4 kg/tim
- POL-anslutning



Art.nr:
309221 **1469:-**

SIEVERT Regulator INBYGGD SLANGBROTTSSVENTIL

- Justerbart tryck: 1–4 bar
- Kapacitet: 5–12 kg/tim
- POL-anslutning



Art.nr:
306311 **2188:-**

SIEVERT Regler-ventil

- Svivlande anslutning
- Passar Sievert 2000 och 2012
- Horisontell utgång



Art.nr:
700001 **418:-**

CFH TÄNDARE**MED PIEZO-TÄNDNING**

- Gasnivåfönster
- Barnsäker
- Levereras fylld
- Kan återfyllas
- Finns även i butiksdiskdisplay



Art.nr:

52436	Mini 135 mm	44:-
52442	Maxi 280 mm	55:-
52446	Maxiflex 335 mm (flexibel)	59:-

CFH Heliumset

- Heliumflaska 2,2 L inklusive 30st ballonger
- Påfyllningsventil



Art.nr:

52904 724:-

R!MAC Ballongfyllare**FÖR HELIUMGAS**

- Verktygslöst system
- Fyller helium-/mylarballonger smidigt, snabbt och säkert



Art.nr:

718732 418:-

CFH BL1700 Bunsen lab-brännare**MIXGASBEHÅLLARE INGÅR**

- För skol- och laboratoriearbeten
- Idealisk för lödning av ädelmetaller

Art.nr:

52175 335:-

CFH Mixgasbehållare

- Mixgasbehållare med ventil för bla lab-brännare och gasolkök de luxe
- 30% propan, 70% butan
- 230g

Art.nr:

52109 96:-

**CFH Butangasbehållare**

- Butangasbehållare för gasolkök Happy Camper
- 100% butan
- 190g

Art.nr:

52149 44:-

**CFH Ogräsbrännare**

- Ogräsbrännare 230V
- Kan även användas som kolgrillståndare
- Arbetstemperatur 650°C



Art.nr:

52666 550:-

CFH Happy Camper**GASOLKÖK**

- 2 st gasbehållare ingår
- Steglöst inställbar låga
- Brinntid <2 tim



Art.nr:

52402 393:-

CFH De Luxe**GASOLKÖK**

- Stabilt gasolkök med hopfällbara ben
- Steglöst inställbar låga
- Brännare och kokplatta i rostfritt stål
- Brinntid <2 tim
- Passande behållare art.nr: 52109



Art.nr:

52425 999:-

CFH LA 240**Lödstativ**

- Med förstoringsglas – perfekt vid lödning av små detaljer
- Ledbar i alla lägen
- När du behöver en extra hand



Art.nr:

52241 254:-

Lödstation LD48

FÖR HOBBY OCH PROFFS

- Steglös temp.inställning 200–480°C
- Tid till maxtemp 55 sek
- Standby- och vilolägesfunktion
- LED-display



Art.nr:
52221 871:-

Lödpenor



Art.nr:
52198 167:-

- 15W för lodtråd 1,0mm
- Uppvärmningstid 1,5min



Art.nr:
52200 179:-

- 20W för lodtråd 1,5mm
- Uppvärmningstid 1,5min

Lödkolvar



Art.nr:
52202 219:-

- 60W för lodtråd 2,0mm
- Uppvärmningstid 2,0min



Art.nr:
52206 242:-

- 100W för lodtråd 3,0mm
- Uppvärmningstid 2,5min

Lödspetsar



Art.nr:
52223 CFH Lödspets 1,2 mm 67:-
52225 CFH Lödspets 3,2 mm 67:-

Lödfett

- 20 gram



Art.nr:
52342 50:-

Salmiaksten

- 80 gram
- 65x45x20 mm



Art.nr:
52345 74:-

Lödvatten

- För silverlodtråd
- Koppar, mässing och stål
- 25 gram



Art.nr:
52343 Silverlödning 96:-
52344 Allmänlödning 55:-

Lödkolv BK212

BATTERIDRIVEN

- Perfekt verktyg för finlödning inom hobby och hantverk
- 430–450°C
- 6W
- 4,5 V



Art.nr:
52212 393:-

Flussmedel FM347 för VVS-mjuklödning

- För lodtråd 52339 och 52340
- 20 gr

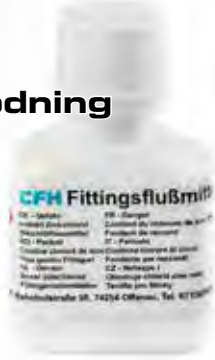

Art.nr:
52347 55:-

Tennsug



Art.nr:
52237 66:-

Lödpasta FP348 för VVS-mjuklödning

- För lodtråd 52339 och 52340
- 25 gr



Art.nr:
52348 214:-

RIMAC Microlödkolv/ Microlödkolvset

FÖR BUTANGAS

- För mjuklödning
- Piezotändning
- Ingående tillbehör: 3 st lödspetsar, krympverktyg, kniv
- Hetluftsfunktion



Art.nr:
246400 Set inkl lödkolv 599:-

Lödtråd

- För allmän-/finlödning
- Flussmedelfyllt
- Blyfri



Art.nr:
52334 2,0x70gr 179:-

- För elektroniklödning
- Flussmedelfyllt
- Blyfri



Art.nr:
52324 1,0x70gr 162:-
52322 1,0x200gr 396:-

- För allmän lödning, dock ej elektronik
- Flussmedelfyllt
- Blyfri



Art.nr:
52329 2,0x70gr 179:-
52327 2,0x200gr 444:-

Avlödningsfläta

- 2,0mm x 1,6m



Art.nr:
52235 50:-

Lödtråd för VVS-mjuklödning

- Skall endast användas ihop med artikel 52347 eller 52348
- Varmvatteninstallationer upp till 110°C



Art.nr:
52340 3,0x100gr 200:-
52339 3,0x250gr 421:-

- 3,0x100gr
- 3,0x250gr

RIMAC Heta-arbeten-kärria

Komplett heta-arbetenkärria inklusive:

- 2 st pulversläckare (6 kg) med marknadens högsta brandklassning, 55A 233B C
- Gastät brandfilt (120x180cm) säkerställer effektiv kvävning av brand
- Värmetåliga brandhandskar

Art.nr:

112112	Komplett kärria inkl 2 st släckare	4100,-
112113	Komplett kärria exkl släckare	2310,-
21065-3	Pulversläckare 55A 233B C	895,-
180120	Brandfilt, gastät, 120x180 cm	349,-
4120-11	Brand-/svetshandske	120,-

**EMME Pulversläckare ABC 6 kg**

- Effektivitetsklass 55A 233B C, innebär den högsta släckeffekten på marknaden
- Denna släckare ingår i vår Heta-arbetenkärria
- Brandklass ABC
- Inkl väggfäste
- CE-certifierad
- Made in Italy



Art.nr:

21065-3 895,-

EMME Brandsläckare för Litium-batterier 6L

- Effektivitetsklass 27A 144B 25F, innebär den högsta släckeffekten på marknaden
- Brandklass ABF Li-Ion
- Testad och godkänd på litiumbatterier 36V-750W/h - 20,1 Ah, tex till elcyklar, elsparkcyklar, datorer, mobiltelefoner, paddor, elverktyg m m
- Inkl väggfäste
- CE-certifierad
- Made in Italy

Art.nr:

22066-915 3285,-



100%
PFAS
FREE

EMME Pulversläckare ABC 2kg

- Effektivitetsklass 13A 89B C
- Perfekt för kök, bil, båt, husvagn m m
- Brandklass ABC
- Inkl väggfäste
- CE-certifierad
- Made in Italy



Art.nr:

21021-1 525,-

Brandfilt

- Dubbla lager glasfiber med ett gastätt skikt mellan lagren
- Mjuk och följsam
- 120x180 cm
- Enkel användning
- För väggmontage

Art.nr:

180120 349,-



R!MAC Gaskärria MAX10 2.0

- För 2 st 5/10 l gasflaskor
- Höj/sänkbart handtag
- Massivgummihjul
- Nu med integrerat förvaringsfack, perfekt för tex svetsutrustning



Art.nr:
825059 1995:-

R!MAC Gaskärria MAX20

- För 20 l gasflaska
- Godkänd för lyft
- Massivgummihjul



Art.nr:
825053 2295:-

R!MAC Gaskärria MAX50

- För 2 st 40/50 l gasflaskor
- Luftgummihjul
- Integrerad förvaringslåda
- OBS! Levereras omonterad i förpackning
- Monteringsanvisning medföljer



Art.nr:
8250561 3995:-

R!MAC - KÄRROR FÖR YRKESFOLK

R!MAC Gaskärria SWP1

- För 1 st 20/40 l gasflaska
- Massivgummihjul
- Snabb och smidig



Art.nr:
1276 1690:-

Gasolkärria MAX19

- För 5-16 kg gasolflaska
- Punkteringsfria hjul
- Levereras i kartong



Art.nr:
52089 890:-

R!MAC Utbyteshjul

- Massiva hjul
- Luftgummihjul
- Punkteringsfria (PU) hjul
- Passar R!MAC-kärror



Art.nr:	Typ:	Passar till:	
343410	Solid	Max10	345:-/par
343420	Solid	Max20, Multimax	360:-/par
343450	Solid	Max50	545:-/st
342929	Luft	Max50	645:-/st
761200	PU (luft)	Max20, Multimax	160:-/st
53010	PU (luft)	MAX50	485:-/st

R!MAC Universalkärria

- Passar de flesta bärbara svetsar
- Vinklat övre hyllplan underlättar svetsinställningar
- Plats för gasflaska
- Övre hyllplan 438x290mm
- Mellanhyllplan 391x290mm
- Nedre hyllplan 438x290mm
- Maxlast 45 kg



Art.nr:
790079 1190:-

R!MAC MULTIMAX 3.0

SVETSMASKINKÄRRÄ

- För 20 l gasflaska
- Massivgummihjul
- Justerbar maskinplatta, passar svetsar inom måtten:
L: 280-600 mm
B: 110-315 mm
H: 780 mm (tidigare 770mm)



Art.nr:
825090 (maskin ingår ej) 3970:-

UNIMAX Svetsmaskinkärria

- Passar de flesta bärbara svetsar
- Universalkärria för svetsmaskin och gasflaska 20L



Art.nr:
JIT-01 3450:-

R!MAC Gasregulator Oxygen



- Max intryck 300 bar
- Max arb.tryck 10 bar
- Skala arb.tryck 0–16 bar
- ISO 2503

Art.nr:

2140 995:-

R!MAC Gasregulator Acetylen



- Max intryck 25 bar
- Max arb.tryck 1,5 bar
- Skala arb.tryck 0–2,5 bar
- ISO 2503

Art.nr:

2141 995:-

R!MAC Gasregulator Argon/Co²-mix



- Max intryck 300 bar
- Max gasflöde 35 liter/min
- Skala gasflöde 0–40 liter/min
- ISO 2503

Art.nr:

2142 995:-

R!MAC Gasregulator DIY Argon/Co²-mix



- Max intryck 200 bar
- Max gasflöde 16 liter/min
- Skala gasflöde 0–16 liter/min
- ISO 2503

Art.nr:

2089 599:-

R!MAC Gasregulator med flödesrör

- För argon-, hydrogen- och stödgas
- Max intryck 315 bar
- Max arb.tryck 25 liter/min
- Skala arb.tryck 0–25 liter/min
- ISO 2503



Art.nr:

376507	Argon	1535:-
376510	Hydrogen/Stödgas	1535:-

SIEVERT Gasregulator Propan (Gasol)

- Justerbart tryck: 1–4 bar
- Kapacitet: 5–20 kg/tim
- POL-anslutning
- Manometer
- Lämplig för tex skärning med gasol



Art.nr:

308111 2142:-

R!MAC Nitrogen GASREGULATOR 10 BAR

- Max intryck 300 bar
- Max arb.tryck 10 bar
- Skala arb.tryck 0–16 bar
- ISO 2503



Art.nr:

2143 995:-

R!MAC Nitrogen HÖGTRYCK GASREGULATORER 30/70/100/210 BAR

- Max intryck 315 bar



Art.nr: Max arb.tryck Skala arb.tryck

371518	30 bar	0–50 bar	1730:-
371608	210 bar	0–300 bar	5710:-

Dubbeluttag för gas

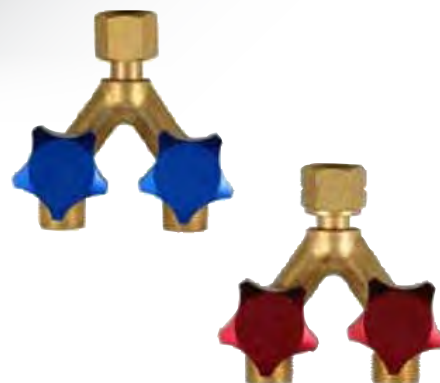

Art.nr:

1239	Oxygen eller Argon/Co ²	475:-
1240	Acetylen eller Propan	475:-

Snabbkoppling Gas

- Snabbkopplingar till regulatorer och uttagsposter samt brännarhandtag
- Blå färg: Oxygen, Argon samt Argonblandningar
- Röd färg: Acetylen, Hydrogen & Propan

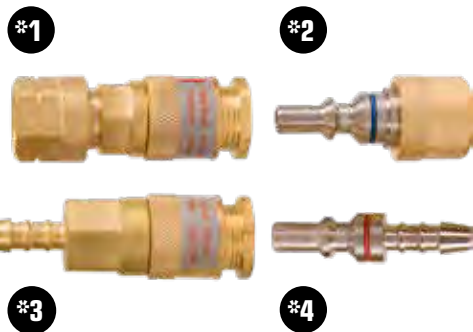

Art.nr:

303800	Snabbkoppling Ox 3/8"	1*	412.-
303801	Snabbkoppling Ac/Pr 3/8"V	1*	412.-
303802	Nippel Ox 3/8"	2*	131.-
303803	Nippel Ac/Pr 3/8"V	2*	131.-
306300	Snabbkoppling Ox 6,3-nippel	3*	412.-
308000	Snabbkoppling Ox 8,0-nippel	3*	412.-
301000	Snabbkoppling Ox 10,0-nippel	3*	412.-
306301	Snabbkoppling Ac/Pr 6,3-nippel	3*	412.-
308001	Snabbkoppling Ac/Pr 8,0-nippel	3*	412.-
301001	Snabbkoppling Ac/Pr 10,0-nippel	3*	412.-
306302	Slangnippel Ox 6,3	4*	131.-
308002	Slangnippel Ox 8,0	4*	131.-
301002	Slangnippel Ox 10,0	4*	131.-
306303	Slangnippel Ac/Pr 6,3	4*	131.-
308003	Slangnippel Ac/Pr 8,0	4*	131.-
301003	Slangnippel Ac/Pr 10,0	4*	131.-

Slangnippel



Art.nr:

1316	6mm slang - 1/4"	25.-/st
1317	6mm slang - 3/8"	25.-/st
1318	8mm slang - 3/8"	25.-/st
1319	10mm slang - 3/8"	25.-/st

Slangsockel



Art.nr:

1312	1/4" höger	25.-/st
1313	1/4" vänster	25.-/st
1314	3/8" höger	25.-/st
1315	3/8" vänster	25.-/st

Backslagspärr

FÖR GASREGULATORER

- Återställningsbara
- För Ox eller Acetylen/Propan
- EN 730-1



Art.nr:

1998	Oxygen	1520.-
1999	Acetylen/Propan	1520.-

Backslagspärr

FÖR GASREGULATORER

- Ej återställningsbara
- För Ox eller Acetylen/Propan



Art.nr:

762000	Acetylen/Propan	385.-
762100	Oxygen	385.-

Backventil handtag



Art.nr:

817016	Ox/Ac - för G11 handtag 1/4"	224.-/st
817018	Ox/Ac - för G21 handtag 3/8"	251.-/st

Gaständare

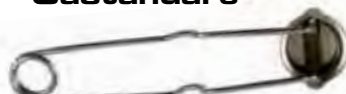

Art.nr:

708178	Gaständare ink 5 stift	72.-
--------	------------------------	------

Rensnålsats



Art.nr:

201013	12 nålar	62.-
--------	----------	------

Backslagspärr 477

FÖR GASREGULATORER

- Återställningsbara
- För Ox eller Acetylen/Propan
- EN 730-1

Art.nr:

47738R	Oxygen	1520.-
47738L	Acetylen/Propan	1520.-



Tvillingslang Ox/Ac på hel rulle

TILLVERKAD ENLIGT EN559

- 100 m/rulle

Art.nr:

1344	6mm	52.-/m
1345	8mm	57.-/m
1346	10mm	87.-/m



OX/AC kapade längder

INKLUSIVE KOPPLINGAR

Art.nr:

1344-5	5m x 6mm	260.-/st
1344-10	10m x 6mm	520.-/st
1344-20	20m x 6mm	1040.-/st
1345-5	5m x 8mm	285.-/st
1345-10	10m x 8mm	570.-/st
1345-20	20m x 8mm	1140.-/st



Svets slang

TILLVERKAD ENLIGT EN559

- 100 m/rulle

OX

Art.nr:

1351	6mm	26.-/m
1353	8mm	28.-/m
1355	10mm	33.-/m

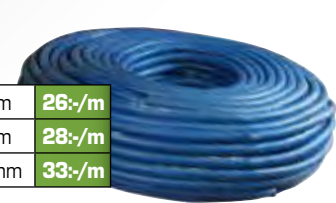

AC

Art.nr:

1350	6mm	26.-/m
1352	8mm	28.-/m
1354	10mm	33.-/m



Gasolslang

Art.nr:

1347	6mm	33.-/m
1348	8mm	42.-/m
1349	10mm	49.-/m

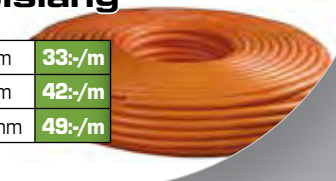

R!MAC G11 Gassvetsutrustning

- Skärinsats
- Handtag
- Svetsinsats 6 st
- Skärmunstycke 4 st
- Brännarvagn
- Rensnålsats



Art.nr:

661128 4125:-

Art.nr:

6611281 Handtag 965:-**6611282 Skärinsats hävarm 1035:-****6611283 Överfallsmutter 131:-****6611284 Munstycksmutter 79:-**

	Svetsinsats	Pris/st
661131	80 liter	247:-
661132	160 liter	247:-
661133	315 liter	247:-
661134	500 liter	247:-
661135	800 liter	247:-
661136	1000 liter	247:-

Art.nr:

661141 80 liter 247:-**661142 160 liter 247:-****661143 315 liter 247:-****661144 500 liter 318:-****661145 800 liter 318:-****661151 500 liter 505:-****661152 800 liter 551:-****661153 1000 liter 605:-****661161 1-3 mm 247:-****661162 3-8 mm 247:-****661163 8-20 mm 247:-****661164 20-50 mm 247:-****661165 50-100 mm 247:-**

R!MAC G21 Gassvetsutrustning

Art.nr:

662133 5190:-

	Skrot-skärbrännare	
2001	700mm	3224:-
2002	1000mm	3727:-

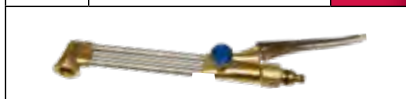

Art.nr:

6621315 Handtag 1295:-**6621316 Skärinsats hävarm 1610:-****6621318 Överfallsmutter 218:-****6621319 Munstycksmutter 114:-**

	Svetsinsats	Pris/st
662101	80 liter	315:-
662102	160 liter	333:-
662103	315 liter	353:-
662104	500 liter	380:-
662105	800 liter	413:-
662106	1000 liter	459:-
662107	1250 liter	486:-

Art.nr:

662121 1000 liter 1144:-**662122 2500 liter 1747:-****662123 5000 liter 2410:-****662141 1-5mm 333:-/2st****662142 5-10mm 333:-/2st****662143 10-30mm 333:-/2st****662144 30-60mm 333:-/2st****662145 60-100mm 333:-/2st****662146 100-200mm 333:-/2st****662151 1-5mm 333:-/2st****662152 5-10mm 333:-/2st****662153 10-30mm 333:-/2st****662154 30-60mm 333:-/2st****662155 60-100mm 333:-/2st****662156 100-200mm 333:-/2st**

R!MAC Gassvets-/skärutrustning

FÖR 5/10-LITERS GASFLASKOR

Innehåller:

- Gaskärna MAX10 2.0
- Gassvetsutrustning G11 (661128)
- Oxy/Acetylenregulator (661129)
- Backslagsventiler O₂/Ac

- Svetsglasögon
- Gasslang 5m
- Gaständare

Art.nr:

661130 Exkl. gasregulatorer 7175:-**661129 Inkl. gasregulatorer 9200:-**

Svetshuva Premium

Heltäckande modell för huvud och axlar. Kardborreknäppning.

Art.nr:

1906 415:-

Svetsjacksa Premium

Bekväm läderjacksa med ventilerande flamskyddad rygg.

Art.nr:

1908	L	1320:-
1909	XL	1320:-

Svetsbyxa Premium

Bekväm flamsäker svetsbyxa med skyddande läderinslag.

Art.nr:

1910L	L	1310:-
1910XL	XL	1310:-



Svetsförkläde Premium

Väl skyddande modell i mjukt läder. 610x914 mm.

Art.nr:

1905 610:-



Ärmskydd Premium

Skyddande lädermodell, 457 mm.

Art.nr:

1907 359:-



TIG-handske Premium

Bekväm getskinnshandske med god fingertoppskänsla.

Art.nr:

1987 Stl 10 249:-



MIG-/MMA- handske Premium

Bekväm förstärkt skinnshandske med bra värmeskydd.

Art.nr:

1988 Stl 10 213:-



MIG-/MMA- handske

- Värmetålig allroundhandske i nötspalt
- Helfodrad i mjuk fleece

Art.nr:

4120-10	Stl. 10	120:-
4120-11	Stl. 11	120:-



Svets- Förkläde Basic

I RÖTT
LÄDER

Art.nr:

1898 600x1200mm 426:-



Hörselkåpa Compact

- EP 107/SNR 30

Art.nr:

1585 182:-



Tigsvetshandske

- Ofodrad handske i getskinn av hög kvalitet
- Getskinn är tunt och smidigt för maximal känsla

Art.nr:

4810-10	Stl. 10	153:-
4810-11	Stl. 11	153:-



Montagehandske

- Handske i nylon/lycra, doppad i en PU- och nitrilblandning
- För alla typer av precisionsarbeten
- Silikon- och lösningsmedelsfri

Art.nr:

874-10	Stl. 10	47:-
874-11	Stl. 11	47:-



Arbetshandske

- Halfodrad arbetshandske i nötnarv
- Krage i kraftig bomull och pulsåderskydd i nötskinn
- Slitstarkt nötskinn ger avsevärt längre livslängd än traditionella läderhandskar

Art.nr:

7070-10	Stl. 10	115:-
7070-11	Stl. 11	115:-

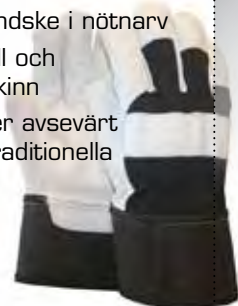

Vinterhandske

- Vinterfodrad arbetshandske i nötnarv
- Krage i kraftig bomull och pulsåderskydd i nötskinn
- Slitstarkt nötskinn ger avsevärt längre livslängd än traditionella läderhandskar

Art.nr:

7070V-10	Stl. 10	125:-
7070V-11	Stl. 11	125:-

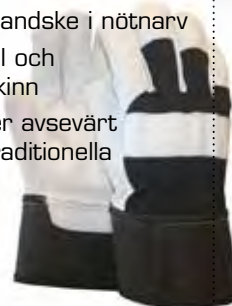

Andningskydd

- FFP2
- EN 149:2001+A1:2009
- CE-certifierad
- Välvd kupa med ventil
- Fpk 20

Art.nr:

301725 390:-/frp



Slip-/Skyddsvisir

- Stabilt visir, 320x220x3,0mm
- Ställbart huvudbindsle för optimal passform
- Välbalanserad med låg vikt för långvarig användning



Art.nr:

399001	Slip-/Skyddsvisir	260,-
---------------	-------------------	--------------

Skyddsglasögon & ansiktsskydd

- Tätslutande skyddsglasögon för dig som arbetar i krävande miljöer
- Idealisk i kombination tex halvmasker
- Ansiktsskydd som tillval, skyddar ansiktet från flygande partiklar tex slipdamm, spånor mm



630000

630100

Art.nr:

630000	Skyddsglasögon	365,-
630100	Ansiktsskydd till 630000	159,-

Skyddsglasögon

- Ergonomiska, justerbara bågar
- Anti-imma
- Anti-UV
- CE-märkt EN 166



Art.nr:

301454	Skyddsglasögon (13 par/frp)	40,-/par
---------------	-----------------------------	-----------------

Skyddsglasögon

MED STYRKA +1.5 TILL +2.5

- Repskyddade glas
- Ergonomiska, justerbara bågar
- Mjuk justerbar näsklämma
- Anti-imma



Art.nr:

552150	Skyddsglasögon +1.5	389,-/par
552200	Skyddsglasögon +2.0	389,-/par
552250	Skyddsglasögon +2.5	389,-/par

Skyddsglasögon SOLAR G15

- Gröna, repskyddade skyddsglas
- Ergonomiska, justerbara bågar
- Mjuk justerbar näsklämma
- UV400



Art.nr:

506140	Skyddsglasögon (10 par/frp)	145,-/par
---------------	-----------------------------	------------------

Skyddsglasögon

- Repskyddade glas
- Ergonomiska, justerbara bågar (Clear 3 & In/Out)
- Mjuk justerbar näsklämma
- Anti-imma och UV400 (Contrast)



Art.nr:

506403	Clear 3 (10 par/frp)	145,-/par
506641	In/Out (10 par/frp)	165,-/par
505019	Contrast (10 par/frp)	155,-/par

Flip-Up GASSVETS-GLASÖGON

- 5 DIN
- Ø 50mm
- Uppfällbara



Art.nr:

1428	Flip-up	145,-
-------------	---------	--------------

Svetsmask Läder

- Populära modeller
- Stryktåliga



Art.nr:

813000	30 cm	1754,-
813010	45 cm	2100,-

Svetskärm

- Glasdim 90x110mm
- Stryktålig konstruktion



Art.nr:

52528	Svetskärm	186,-
1444	Svetsglas 90x110mm	8,-/st
1448	Ytterglas 90x110mm	16,-/st

R!MAC ClearView XL SVETSHJÄLM

- Lämplig för TIG-svetsning >5 Amp
- Siktyta: 100x80mm
- Ljust läge: 4 DIN
- Mörkt läge: 9-13 DIN
- Omslagstid: 1/25000sek
- Omslagstid mörkt till ljust: Justerbar, 0,2-1,0 sek
- Drift: Solcell & 2xCR2450
- On/Off-funktion: Automatisk
- Reaktionskänslighet: Justerbar
- Slipläge samt testfunktion
- Hållare för förstoringsglas
- Vikt: 590g



Art.nr:

399230	Svetshjälm	1380,-
399200	Yttre skyddsglas (10 st)	170,-/frp
399201	Inre skyddsglas (5 st)	95,-/frp



R!MAC ClearView SVETSHJÄLM

- Lämplig för TIG-svetsning >15 Amp
- Siktyta: 93x43 mm
- Ljust läge: 4 DIN
- Mörkt läge: 9-13 DIN
- Omslagstid: 1/25000sek
- Omslagstid mörkt till ljust: Justerbar, 0,2-1,0 sek
- Drift: Solcell & 2xCR2450
- On/Off-funktion: Automatisk
- Reaktionskänslighet: Justerbar
- Slipläge samt testfunktion
- Hållare för förstoringsglas
- Vikt: 540g



Art.nr:

399330	Svetshjälm	990,-
399300	Yttre skyddsglas (10 st)	145,-/frp
399301	Inre skyddsglas (5 st)	95,-/frp



WELTEK Svets-/slipvisir MED BATTERIDRIVET PARTIKELFILTER

- XL siktyta: 100x65 mm
- Mörkt läge: 5-13 DIN
- Sidoglas: 5 DIN
- 2 ställbara luftflöden: 180 och 220 L/min
- Filter- och batterilarm
- Filterklass PRSLTH3



Art.nr:

CR58S13	Komplett enhet PRSL (se bild)	12 500,-
AX4000	Yttre skyddsglas (10 st)	310,-/frp
AX2360	Inre skyddsglas (10 st)	300,-/frp
AX3415	Slipvisir (5 st)	890,-/frp
CR7050	Partikelfilter (1 st)	480,-/frp
CR7060	Förfilter (10 st)	280,-/frp
CR7070	Kolförfilter (10 st)	470,-/frp



WELTEK Svets-/slipvisir MED BATTERIDRIVET KEM-/PARTIKELFILTER

- XL siktyta: 100x65 mm
- Mörkt läge: 5-13 DIN
- Sidoglas: 5 DIN
- 4 ställbara luftflöden: 180-220 L/min
- Filter- och batterilarm
- Filterklass PRSL/A1B1E1P
- Levereras med partikelfilter PRSL, kemfilter A1B1E1P är tillval



Art.nr:

KM58S13P	Komplett enhet PRSL (se bild)	15 900,-
AX4000	Yttre skyddsglas (10 st)	310,-/frp
AX2360	Inre skyddsglas (10 st)	300,-/frp
AX3415	Slipvisir (5 st)	890,-/frp
KM2050	Airkem partikelfilter PRSL (2 st)	1 290,-/frp
KM2055	Airkem kemfilter ABEP (2 st)	2 300,-/frp
KM2060	Airkem förfilter	160,-
KM2080	Airkem gnistskydd	100,-



WELTEK Navishock SVETS-/SLIPVISIR PÅ SKYDDSHJÄLM

- XL siktyta: 100x65 mm
- Mörkt läge: 5-13 DIN
- Sidoglas: 5 DIN
- Slipvisir 440x350 mm
- Integrerad skyddshjälm



Art.nr:

KS97S13	Svets- & skyddshjälm	5 990,-
AX4000	Yttre skyddsglas (10 st)	310,-/frp
AX2360	Inre skyddsglas (10 st)	300,-/frp
AX3415	Slipvisir (5 st)	890,-/frp



WELTEK Slipvisir MED BATTERIDRIVET KEM-/PARTIKELFILTER

- Siktyta: 440x350mm
- 4 ställbara luftflöden: 180-220 L/min
- Filter- och batterilarm
- Filterklass PRSL/A1B1E1P
- Levereras med partikelfilter PRSL, kemfilter A1B1E1P är tillval



Art.nr:

KM7700P	Komplett enhet PRSL (se bild)	12 900,-
AX3415	Slipvisir (5 st)	890,-/frp
KM2050	Airkem partikelfilter PRSL (2 st)	1 290,-/frp
KM2055	Airkem kemfilter ABEP (2 st)	2 300,-/frp
KM2060	Airkem förfilter	160,-
KM2080	Airkem gnistskydd	100,-

R!MAC 3D Svetsbord

- 25 mm nitridbehandlad arbetsyta 200–220HB, motstår svetsstänk och övrig omild behandling
- Arbetsytans tolerans:
horisontellt 0,1 mm/1000mm
vertikalt 0,1/200mm
- Håldiameter 28 mm (16 mm på beställning)
- Arbetshöjd 900 mm
- 3 olika dimensioner lagerförs
- 1200x800x200 mm, 4 ben
- 2000x1000x200 mm, 6 ben
- 2400x1200x200 mm, 6 ben
(andra dimensioner på beställning)
- Max belastning 500 kg/ben



Art.nr:

1200800200	1200x800x200mm	41900:-
20001000200	2000x1000x200mm	59900:-
24001200200	2400x1200x200mm	78900:-

RHINO CART

KOMPLETT SVETSBORD

- Kompletta bord inkl 66 delar för fastspänning och fixtur
- Arbetsytan är vändbar och resistent mot rost, repor och svetsstänk
- Dim 1200x750x910mm
- Hålmönster 50 x 50mm
- Håldiameter 16 mm
- Vikt 235 kg
- Lastkapacitet 680 kg



Art.nr:

TD0612075-K1	32000:-
---------------------	----------------

R!MAC FLEX

MOBILT SVETSBORD

- Vikt på arbetsstycke <100 kg
- Utdragbar låda för slaggrester
- Upphängningskrok för handtag etc
- HxBxL 970x500x900mm
- Levereras omonterad i platt pkt



Art.nr:

362036	1995:-
---------------	---------------

BUILDPRO

FIXTURTUVING Ø28MM

NYHET!



- Standardtving med svivande tryckplatta
- Spänntryck 350/460N

Art.nr: Spännvidd: Djup:

T28-63130T	300mm	120mm	990:-
T28-64130T	300mm	178mm	1190:-

BUILDPRO

ROTERTANDE FIXTURTUVING Ø28MM



NYHET!

Art.nr: Spännvidd: Djup:

T28-61416	250mm	110mm	1150:-
------------------	-------	-------	---------------

GRIP-ON

SVETSLÅSTÅNG Ø28MM

- Låstång med svivande tryckplatta
- Flexibel höjdställning



NYHET!

Art.nr: Spännvidd: Djup:

223-10A-16	0-235mm	141mm	1190:-
223-10B-28	0-235mm	141mm	1290:-

R!MAC Lägesställare

- Steglös hastighetsreglering
- Arbetsbordet kan vridas steglöst 0-90°
- Specialkonstruktion minimerar HF-störningar vid TIG-svetsning
- Specialbehandlat svetsbord motstår svetsstänk och övrig omild behandling
- Centrumhål underlättar vid arbete med längre material
- Frästa spår för montage av chuck mm
- 230V
- CE-certifierad



Art.nr:	Kapacitet:	Dim bord:	Rotation:	Vikt:	
300030	30kg/15 kg	310mm	1-12rpm	28kg	7380:-
300050	50kg/25 kg	315mm	0,25-6rpm	32kg	8675:-
300010	100kg/50kg	400mm	0,5-5rpm	70kg	12150:-
300300	300kg/150kg	500mm	0,2-2,5rpm	102kg	18375:-

Chuck till lägesställare

- Kraftig chuck för att på ett säkert sätt spänna material på RIMAC lägesställare



Art.nr:	Dim:	Till lägesställare:	
30-200	200 mm	30/50/100 kg	1860:-
30-300	300 mm	30/50/100/300 kg	2970:-
30-400	400 mm	100/300 kg	4680:-
30-500	500 mm	300 kg	11850:-

PLYMOVENT ECONOMYARM

KOMPLETT SET FÖR VÄGGMONTAGE



- Utsugskapacitet 800-1200m³/h
- Slang Ø160 mm
- Levereras med utsugsfläkt, motorskydd och ställbar utsugsarm, 3 m

Art.nr:
451010 24850:-

PLYMOVENT MOBILEGO

SVETS-/RÖKUTSUG

- Mobilt utsug för maximal flexibilitet
- Utsugskapacitet 850m³/h
- Kolfilter som tillval
- Vikt 84 kg
- Slang Ø160mm
- Nätanslutning 230V-10A
- 3-ledad utsugsarm (2 alt 3 m)

Art.nr:		
111449	MobileGo, 2m-arm	21900:-
111470	MobileGo, 3m-arm	23500:-
0000111637	Förfilter	890:-
0000111628	Huvudfilter (HEPA)	3395:-
0000100138	Kolfilter	4650:-



R!MAC AIR 2.0

PORTABELT RÖKUTSUG

- Effekt 1100W, spänning 230V
- Utsugskapacitet 163m³/tim
- Slanglängd 3 m inkl. trattmunstycke
- HxBxL 352x300x455 mm
- Vikt 18kg



Art.nr:		
689000	RIMAC AIR 2.0	12620:-
689051	Huvudfilter (HEPA)	2985:-
689048	Kolfilter	1950:-
689024	Utsugsslang, 3 m	780:-
689036	Munstycke/magnetfot	1300:-

LEMANIA Startbooster

12V-14AH AMG

- 1600 Peak Amp
- Kabeldim 25 mm²
- Voltmätare (led)



Art.nr:

435074 3450.-

LEMANIA Startbooster

12V-24V, 2X22AH AMG

- 2500/5000 Peak Amp
- Kabeldim 50 mm²
- Voltmätare (led)



Art.nr:

122429 9550.-

LEMANIA Startbooster

12V-24V, 2X25AH AMG

- 3100/6200 Peak Amp
- Polaritetsvarning, voltmätare (led)
- Kraftiga klämmor, kabeldim 50 mm²



Art.nr:

151224 12900.-

LEMANIA Startbooster NATO

12/24V, 2X33AH AMG

- Vår mest kraftfulla booster för fordon med/utan NATO-kontakt
- 3200/6400 Peak Amp
- Kabeldim 50 mm²
- Voltmätare (digital)



Art.nr:

331224 19995.-

LEMANIA Smartladdare

12/24V

- Intelligent smartladdare för auto (12V) och tunga fordon (24V)
- Laddar, underhållsladdar och rekonditionerar batterierna
- Kan vara permanent ansluten utan att skada batteriet



Art.nr: Kapacitet:

122470 12/24 V - 7,0 Ah 1850.-

122425 12/24 V - 25,0 Ah 3895.-

LEMANIA Inverter

12/24V

- Intelligent inverter för auto (12V) och tunga fordon (24V)
- Tar ut 230V ur ditt fordon med ren sinusvåg
- Kan vara permanent ansluten utan att skada batteriet



Art.nr: Kapacitet:

122000 Inverter 12V-2000W 3975.-

242000 Inverter 24V-2000W 3995.-

Startkabelset Tunga fordon

- 4 m 50 mm²-kablage i proffskvalitet
- Gummiklädda klämmor minimerar risk för kortslutning

NYHET!



Art.nr:

650050 Startkabelset 2395.-

794000 Batteriklämma röd 190.-

794001 Batteriklämma svart 190.-

1003 Dubbelisolerad 50 mm²-kabel 245.-/m

ENERGEN 7500 Elverk med elstart

- Bensinmotor 14 hk (2,3 lit/h)
- Effekt Max 6500W/Kont 6000W
- Eluttag 230V
- Vikt 75 kg, Dim 700x530x585 mm
- AVR-system



Art.nr:

434130 13750.-

Alkaliska batterier

TILL KLOCKOR,
LEKSAKER,
TEKNISK
UTRUSTNING M.M.

AA/AAA

Storlek: AA/AAA

Spänning: 1,5V

Batterityp: Alkaliskt

AA: 9x44mm/batteri

AAA: 14,5x50mm/batteri

Antal i förp: 20-pack

9V

Spänning: 9V Fyrkantigt

Batterityp: Lithium

26,5x16,5x47,5mm

Antal i förp: 10st



Art.nr:

29AAA 99.-

29AA 99.-

299V 333.-

NOVOFIL Bronze SG2**BRONZEBELAGD SG2 SVETS-TRÅD, PREMIUMKVALITET**

Art.nr: Dim: Pris/st

061	0,6-1kg	116:-
1005	1,0-5kg	317:-
0815B	0,8-15kg	582:-
1018B	1,0-18kg	656:-
1218B	1,2-18kg	652:-

Nu revolutionerar vi svetsstrådsbranschen!!
Våga fråga hur!

R!MAC SG3**SKÖNSPOLAD MIGSVETSTRÅD, HÖGSTA KVALITET**

Art.nr: Dim: Pris/st

123815	0,8-15kg	695:-
7321	1,0-15kg	679:-

MA!OR SG2 Migsvetstråd**KOPPARBELAGD SG2 SVETS-TRÅD, PREMIUMKVALITET**

Art.nr: Dim: Pris/st

M081	0,8-1kg	120:-
M065	0,6-5kg	370:-
M085	0,8-5kg	328:-
M0815	0,8-15kg	495:-
M1015	1,0-15kg	485:-

R!MAC Migsvetstråd**FÖR SVETSNING UTAN GAS**

Art.nr:		Pris/st
NOGAS081	0,9-1kg/100mm-spole	255:-
NOGAS091	0,9-1kg/200mm-spole	255:-
7339	0,9-5kg/200mm-spole	790:-

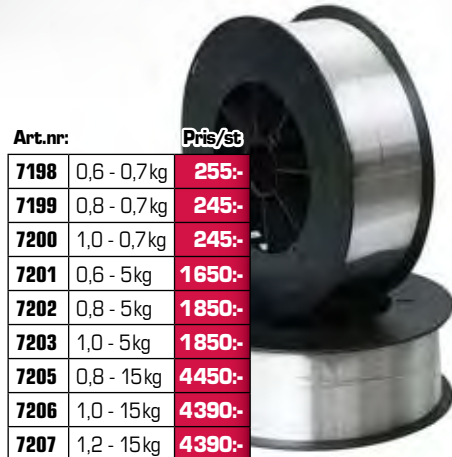
OBS! LEGERINGS-/RÅVARUTILLÄGG KAN TILLKOMMA**Super6 Migsvetstråd Rostfri/Syrafast****316 LSI HÖGSTA KVALITÉ**

Art.nr: Pris/st

7198	0,6 - 0,7kg	255:-
7199	0,8 - 0,7kg	245:-
7200	1,0 - 0,7kg	245:-
7201	0,6 - 5kg	1650:-
7202	0,8 - 5kg	1850:-
7203	1,0 - 5kg	1850:-
7205	0,8 - 15kg	4450:-
7206	1,0 - 15kg	4390:-
7207	1,2 - 15kg	4390:-

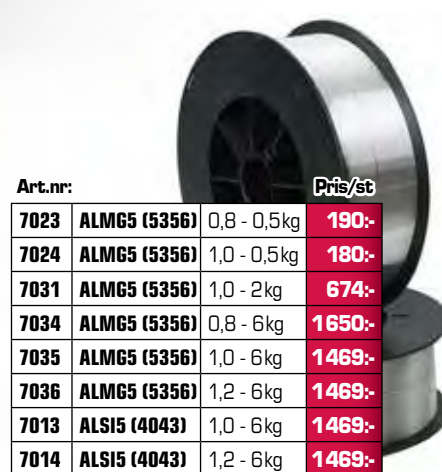
Super6 Migsvetstråd Alu**ALMG5 (5356) & ALSI5 (4043) HÖGSTA KVALITÉ**

Art.nr: Pris/st

7023	ALMG5 (5356)	0,8 - 0,5kg	190:-
7024	ALMG5 (5356)	1,0 - 0,5kg	180:-
7031	ALMG5 (5356)	1,0 - 2kg	674:-
7034	ALMG5 (5356)	0,8 - 6kg	1650:-
7035	ALMG5 (5356)	1,0 - 6kg	1469:-
7036	ALMG5 (5356)	1,2 - 6kg	1469:-
7013	ALSI5 (4043)	1,0 - 6kg	1469:-
7014	ALSI5 (4043)	1,2 - 6kg	1469:-

BÖHLER Diamondspark**HELDRAGEN RÖRTRÅD**

- Förkopprad av rutiltyp för svetsning av stål i alla läge
- Proffsens val

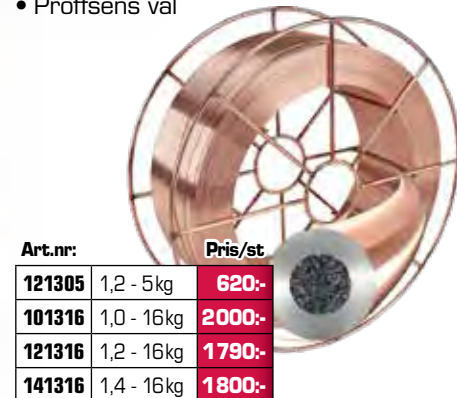

Art.nr: Pris/st

121305	1,2 - 5kg	620:-
101316	1,0 - 16kg	2000:-
121316	1,2 - 16kg	1790:-
141316	1,4 - 16kg	1800:-

Super6 Tigsvetstråd OLEGERAT STÅL, A18

Art.nr: Pris/st

7360	A18	1,0 - 5kg	922:-
7361	A18	1,2 - 5kg	840:-
7362	A18	1,6 - 5kg	595:-
7363	A18	2,4 - 5kg	568:-
7364	A18	3,2 - 5kg	568:-

Super6 Tigsvetstråd ALUMINIUM, ALMG5 (5356) & ALSI5 (4043)

Art.nr: Pris/st

7057	ALMG5 (5356)	1,6 - 2,5kg	740:-
7058	ALMG5 (5356)	2,4 - 2,5kg	667:-
7059	ALMG5 (5356)	3,2 - 2,5kg	610:-
7050	ALSI5 (4043)	1,6 - 2,5kg	615:-
7051	ALSI5 (4043)	2,4 - 2,5kg	575:-
7052	ALSI5 (4043)	3,2 - 2,5kg	575:-

Super6 Gassvetstråd OLEGERAT STÅL, G2

Art.nr: Pris/st

112316	G2	1,6 - 5kg	460:-
112320	G2	2,0 - 5kg	435:-
112325	G2	2,5 - 5kg	429:-
112330	G2	3,2 - 5kg	415:-
112340	G2	4,0 - 5kg	400:-

Super6 Tigsvetstråd ROSTFRI/SYRAFAST, 316 LSI

Art.nr: Pris/st

7223	316LSI	1,2 - 5kg	1645:-
7224	316LSI	1,6 - 5kg	1590:-
7225	316LSI	2,4 - 5kg	1540:-
7226	316LSI	3,2 - 5kg	1485:-

Migsvetstång

Allt du som migsvetsar behöver ha i fickan. Klipper svetsstråd, rensar gaskåpan mm.



Art.nr:

771356	233:-
--------	-------

UTP Hårdsvetstråd

- Rörtråd för ytor som utsätts för nötande slitage, tex grävskopor, plogar, matarskruvar, jordborr mm
- Hårdhet: 55-60HRC

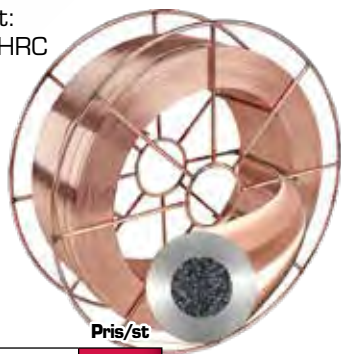

Art.nr:		Pris/st
125516	1,2 - 16kg	5100,-

SUPER6 Solid hårdpålågning

HÄRDPÅLÄGGNING FÖR TRYCK, SLAG & NÖTNING

- Upp till 60 HRC
- Svetsgas Argon

Art.nr:		Pris/st
7345	1,0x15kg	5788,-
7346	1,2x15kg	5495,-

SUPER6 29/9 Special-svetstråd

- Svart mot rostfritt
- Gjutstål
- Fjäderstål
- Övriga svärsvetsade stål

**PROBLEM-
LÖSARE**

Art.nr:		Pris/st
7208	0,8x5kg	1717,-
7209	1,0x5kg	1717,-

SUPER6 CUSI3 MIG-lödningstråd

- Förzinkad plåt
- Gjutstål
- Påsvetsning av axlar och lagerytor

Art.nr:		Pris/st
7126	0,8x5kg	2115,-
7127	1,0x5kg	1695,-

Bobinnavs- adapter UNIVERSAL



Art.nr:	Pris/st
151185	191,-

R!MAC Lod med/utan fluss SB- & industripack



Fosforkopparlod

- Lättflytande för främst koppardetaljer
- Flussmedel behövs ej

Art.nr:		Pris/st
64012	Fosforkopparlod 5P, 5st 2x2x500mm	297,-
11205	Fosforkopparlod 5P, 1kg 2x2x500mm	2250,-

Silverlod

- Kadmiumfria för div lödarbeten
- OBS! Med eller utan flussmedel

Art.nr:		Pris/st
64013	Silverlod 56SNF, 3st Ø1,5x500mm	1100,-
11552	Silverlod 56SNF, 1kg, Ø1,5mm	12720,-
11551	Silverlod 56SNF, 1kg, Ø1,5mm ej flussbelagd	13992,-

Mässinglod

- För lödning av låglegerade metaller
- Flussbelagd

Art.nr:		Pris/st
64014	Mässinglod, 7st Ø2,0x500mm	307,-
11942	Mässinglod, 1kg Ø2,0x500mm	954,-

Aluminiumlod

- För lödning av aluminiumlegeringar
- Flussfylld

Art.nr:		Pris/st
64015	Alu-lod AISI12 FC-NC, 7st Ø2,0x500mm	334,-
11882	Alu-lod AISI12 FC-NC, 1kg Ø2,0x500mm	3490,-

Flussmedel

- Används vid lödning av koppar, mässing, aluminium och silver.

Art.nr:		Pris/st
7521	Flussmedel för aluminium, 500g	496,-
7523	Flussmedel för koppar & mässing, 500g	445,-
7524	Flussmedel för silver, 500g	502,-



R!MAC SB-pack Elektroder

- Konsumentförpackade kvalitetselektroder
- Elektrodtyper lämpliga för de vanligast förekommande svetsapplikationerna



Art.nr:		Pris/st
64004	Rostfri -2,0x10st	266,-
64005	Rostfri -2,5x10st	249,-
64006	Special 29/9 -2,5x10st	305,-
64007	Hårdsvets -3,2x6st	265,-
64008	Aluminium -2,5x10st	345,-
64009	Gjutjärn -2,5x6st	415,-
64017	Lågleg. stål -2,0x10st	95,-
64018	Lågleg. stål -2,5x10st	110,-

Svetselktrod 6013

Rutil lättsvetsad elektrod för alla sorters konstruktionsstål.



Art.nr:

7400	2,0 - 5kg	450:-/frp
7401	2,5 - 5kg	490:-/frp
7402	3,2 - 5kg	480:-/frp

Svetselktrod 7018

Pålitlig allround-elektrod med låg vätehalt för låglegerat och olegerat stål. ger en stabil båge med pålitliga och konstanta svetsgenskaper.



Art.nr:

7408	2,5 - 5kg	525:-/frp
7409	3,2 - 5kg	495:-/frp
7410	4,0 - 5kg	490:-/frp
7411	5,0 - 5kg	490:-/frp

RIMAC 7016 SPECIAL

Populär elektrod för konstruktion och reparation. Lättsvetsad, basisk dubbelmantlad elektrod för svetsning i konstruktionsstål. Levereras i fuktålig plasthylsa.



Art.nr:

80903SVE03	2,5x350 - 4,0kg	889:-/frp
80934SVE03	3,2x450 - 5,0kg	995:-/frp

Svetselktrod NI-C Gjutjärnselektrod

Reparationssvetsning av gjutjärn samt sammansvetsning med stål, koppar och kopparlegeringar.



Art.nr:

7430S	2,5 - 2kg	2990:-/frp
7431S	3,2 - 2kg	2900:-/frp

Svetselktrod ALSI Aluminiumelektrod

Kiesellegerad elektrod för reparations-/produktionssvetsning av aluminium.



Art.nr:

3050312	2,5x350 - 2kg	1990:-/frp
3053312	3,2x350 - 2kg	1740:-/frp

ESAB OK 48.00 Svetselktrod

Pålitlig allround-elektrod med låg vätehalt för låglegerat och olegerat stål. ger en stabil båge med pålitliga och konstanta svetsgenskaper.



Art.nr:

4800253000	2,5x350 - 4,3kg	995:-/frp
4800324000	3,2x450 - 6kg	975:-/frp

OBS! LEGERINGS-/RÅVARUTILLÄGG KAN TILLKOMMA

Svetselktrod 60 Hårdsvetselktrod

Svetsning av grävmaskinsdelar, transportskruvar och glidytor som utsätts för tryck, slag och friktion 55-60 HRC.



Art.nr:

7423S	2,5 - 5kg	695:-/frp
7424S	3,2 - 5kg	570:-/frp
7425S	4,0 - 5kg	560:-/frp

Svetselktrod 29/9 Specialelektrod

Svetsning av t ex svart mot rostfritt, gjutstål, fjäderstål samt övrigt svärsvetsat stål. "Bultsvetselktroden".



Art.nr:

7454S	2,5x350 - 2kg	1390:-/frp
7455S	3,2x350 - 2kg	1300:-/frp
7456S	4,0x350 - 2kg	1250:-/frp

Svetselktrod 316LSI Rostfri elektrod

Reparations- & produktionssvetsning av rostfria syrafasta stål.



Art.nr:

7450S	2,5x350 - 2kg	890:-/frp
7451S	3,2x350 - 2kg	870:-/frp

SAFETUBE Elektrod- förvaring

IDEALISK
BEHÅLLARE
FÖR SKYDD
MOT FUKT.



Art.nr:

1119	Förvarar <4,5kgx305mm	470:-
1125	Förvarar <6,8kgx450mm	520:-

R!MAC GS6P

TORRHÅLLARE FÖR
SVETSELEKTRODER.

- Graderat termostatvred
- 30–110°C
- Isolerat fack/6 kg
- 220V/300W



Art.nr:

702006	2640:-
--------	--------

R!MAC PDO20

TORK/TORRHÅLLARE FÖR
SVETSELEKTRODER.

- Graderat termostatvred
- 60–400°C
- 4 fack/20 kg
- 220V/1200W



Art.nr:

703001	8850:-
--------	--------

Kolbågsbrännare

K3-600 Amp



Art.nr:

1127	1910:-
------	--------

STRONGHAND Jordmagnet on/off

- 300/500 Amp 60% intermittens
- Dim: 50x50x64/50x70x64
- Vikt: 0,4 kg/1,1 kg
- Magnetkraft: max 20 kg
- Svivlande anslutning 360°



Art.nr:

GM203	300 Amp	990:-
GM205	500 Amp	1490:-

R!MAC Kabel- kopplingar

Art.nr:

1060	10-25	Hona	31:-
1061	35-50	Hona	54:-
1062	50-70	Hona	61:-
1063	70-95	Hona	100:-
1056	10-25	Hane	27:-
1057	35-50	Hane	52:-
1058	50-70	Hane	56:-
1059	70-95	Hane	94:-



Kolbågs elektroder

100 ST/FÖRPACKNING.



Art.nr:

1133	5,0x305mm	380:-/frp
1134	6,4x305mm	493:-/frp
1135	8,0x305mm	669:-/frp
1136	10,0x305mm	975:-/frp

R!MAC Jordmagnet

- 400 Amp 60% intermittens
- Fäster på plana och runda ytor



Art.nr:

775050	440:-
--------	-------

R!MAC Återledar- klämma

Art.nr:

771083	200 amp	51:-
771084	400 amp	89:-
771085	600 amp	295:-
1082	600 amp	395:-



R!MAC Elektrodhållare

MED VRID-/KLÄMFÄSTE



Art.nr:

772020	EHMY 200	Vridfäste	176:-
774020	EHMY 400	Vridfäste	205:-
776020	EHMY 600	Vridfäste	270:-
708200	200 amp	Klämfäste	165:-
708300	300 amp	Klämfäste	182:-
708500	500 amp	Klämfäste	259:-

Svetskabel

MED ELEKTRODHÅLLARE



Art.nr:

774211	200 amp elektrodhållare liten okc 10/25, 5 m	510:-
774005	200 amp elektrodhållare stor okc 35/50, 5 m	780:-
774213	400 amp elektrodhållare stor okc 35/50, 5 m	1 190:-

Jordkabel

MED ÅTERLEDARE



Art.nr:

774212	200 amp jordklämma liten okc 10/25, 5 m	472:-
775006	200 amp jordklämma stor okc 35/50, 3 m	423:-
774214	400 amp jordklämma stor okc 35/50, 5 m	1 100:-

Kylvätska**SVETS/INDUKTION**

- Kylvätska etylenglykol
- Anpassad för vattenkylda svetsar och/eller induktionsvärmare
- Färdigblandad
- Undvik att blanda med andra kylvätskor



Art.nr:

6000004702	Kylvätska, 4 lit	716:-
793070	Kylvätska, 10 lit	1225:-

Vattenkyl för TIG- & MIGsvets**UNIVERSELL VATTENKYL SOM DU LÄTT MONTERAR SJÄLV**

- Kylvätskebehållare 10L
- Kapacitet 3L/min
- Kylvätskenivåmätare
- 1 x 230V
- Kylelement
- Dimension: 565x325x385
- Vikt: 20kg



Art.nr:

309010	Vattenkyl	5900:-
---------------	-----------	---------------

TIG-svetspaket för pinn-svets**Komplett startpaket för dig som vill börja TIG-svetsa.**

- TIG-brännare SR17V - 4 m med gasventil
- Gasregulator Argon
- Tillsatsmtrl svart stål 1.6 mm
- Tillsatsmtrl rostfritt stål 1.6 mm



Art.nr:

404230	okc10/25	2675:-
404260	okc35/50	2675:-

Scratch-borste**MED ERGOHANDTAG**

- Förpackning om 12 st



Art.nr:

1071	Röd stål	32:-
1072	Grön rostfri	53:-

Stålborstar**TRÄHANDTAG**

- Förpackning om 12 st



Art.nr:

1088	3-radig stål	23:-/st
1089	4-radig stål	24:-/st
1090	2-radig rostfri	34:-/st
1091	3-radig rostfri	35:-/st
1092	4-radig rostfri	40:-/st

Mini-borstset

- Förpackning om 6 st olika borstar
- Nylon, mässing och rostfri borst
- Borstlängd 30/85 mm



Art.nr:

790600	89:-/st
---------------	----------------

PEDDINGHAUS Handfilar för metall

- Skaftade
- 2 olika huggningar, grov eller medium
- Toppkvalité

Art.nr:	Längd:	Form/huggning:	
0900256101	250 mm	Ansatsfil grov	159:-
0900256201	250 mm	Ansatsfil medel	159:-
0910256101	250 mm	Halvrund fil grov	256:-
0910256201	250 mm	Halvrund fil medel	256:-
0912206101	200 mm	Trekantsfil grov	153:-
0912206201	200 mm	Trekantsfil medel	153:-
0913206101	200 mm	Fyrkantsfil grov	141:-
0913206201	200 mm	Fyrkantsfil medel	141:-
0914206101	200 mm	Rundfil grov	141:-
0914206201	200 mm	Rundfil medel	141:-
0914256101	250 mm	Rundfil grov	147:-
0914256201	250 mm	Rundfil medel	147:-

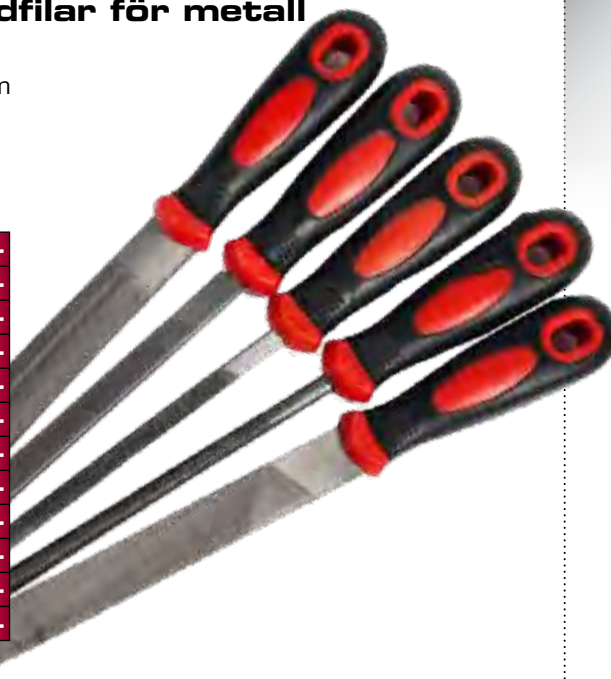
**R!MAC Slagghacka**

- Klassisk slagghacka i seghärdat specialstål

**STORSÄLJARE!**

Art.nr:

1074	99:-
-------------	-------------

Magnetisk Spånuppsamlare

- Den ultimata "städhjälpen"
- För metallspånor och andra lättare metallbitar
- Releasefunktion
- Längd 400mm



Art.nr:
360500 648:-

Magnetisk SpånUPPSAMLARE

- Uppsamlingsbredd 460mm
- Justerbar magnethöjd 19–38mm
- Justerbar handtagshöjd 635–1016mm
- Vikt 4 kg
- Max magnetkraft 13 kg



Art.nr:
360107 978:-

RIMAC Inspektionsspegel

186 mm

- Spegel Ø 50mm
- Teleskopskaft 250–600mm



Art.nr:
772099 138:-

Plockmagnet Teleskopisk

- Justerbar längd 160-665mm
- Lyftvikt 1,4kg
- Penn-design med ritsnål



Art.nr:
792507 129:-

STRONGHAND TIG-Pistolhållare

- Arbetsstation TIG på magnetfot
- Ställbar pistolhållare
- Verktygshållare för tänger etc
- Förvaringsställ för tex Wolfram



Svetstäng
ingår ej

Art.nr:
MRT300 489:-

STRONGHAND MIG-Pistolhållare

- Arbetsstation MIG på magnetfot
- Verktygshållare för tänger etc
- Förvaringsställ för tex munstycken



Svetstäng
ingår ej

Art.nr:
MRM100 329:-

STRONGHAND Vinkelslipshållare

- Arbetsstation v-slip på magnetfot
- Hållare avsedd för v-slip >125mm
- Verktygshållare för kap-/slipskivor



Art.nr:
MGH4510 229:-

STRONGHAND Premium

- MIG-svetstäng med flera funktioner
 - Trådklipp
 - Gaskåperensare
 - Greppa
 - Slagghacka
 - Skrapa
 - Med mera

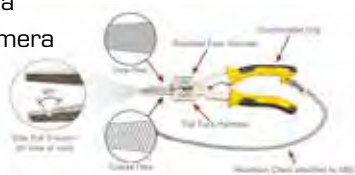

Art.nr:
PM25 375:-

STRONGHAND Tig Feeder

- Perfekt trådmatare vid TIG-svetsning
- Enkelt justerbar

Art.nr:
ATF100 329:-



STRONGHAND Ergonomiskt armstöd

- Bekvämt armstöd för ergonomisk svetsning
- Följsam genom 3-ledat stöd
- Magnetfot



Art.nr:
ARA18 995:-

STRONGHAND Svetsmagnet hörn

- 60–90°-hörn
- Dim: 83x95x16
- Vikt: 0,4 kg
- Magnetkraft: max 14 kg



Art.nr:
MST327 544:-/2-pack

STRONGHAND Minimultimagnet

- 30°, 45°, 60° och 90°-vinkel
- Dim: 59x50x16
- Vikt: 0,3 kg
- Magnetkraft: max 10 kg



Art.nr:
MS346AT 230:-/2-pack

STRONGHAND Multimagnet

- 30°, 45°, 60° och 90°-vinkel
- Dim: 140x111x19
- Vikt: 0,5 kg
- Magnetkraft: max 40 kg



Art.nr:
MS346C 343:-

Svetsmagnet

- 102x156 mm
- Magnetkraft: max 36 kg
- Svetsarens extrahand



Art.nr:
775035 180:-

STRONGHAND Svetsmagnet on/off

- Perfekt hjälpmedel vid svetsning av konstruktioner i 45°- och 90°-vinkel
- Praktisk On/Off-funktion



Art.nr:	Dim:	Dragkraft:	
MSA46HD	111x95x29mm	40kg	683:-
MSA48HD	152x130x35mm	75kg	1130:-

STRONGHAND Svetsmagnet on/off

- Perfekt hjälpmedel vid svetsning av konstruktioner i 90°-vinkel
- Separata On/Off-magneter



Art.nr:	Dim:	Dragkraft:	
MS2-80	152x152x38mm	55kg	1995:-
MS2-90	197x197x48	120kg	3240:-

STRONGHAND Ställbar svetsmagnet on/off

- Steglös inställning 30–275°
- Lika bra invändigt som utvändigt
- Dim: 197x197x95
- Vikt: 2,4 kg
- Magnetkraft: max 50 kg



Art.nr:
MAV120 3695:-

STRONGHAND Ställbar svetsmagnet

- Steglös inställning 30–270°
- Fasta lägen 45/90°
- Lika bra invändigt som utvändigt
- Dim: 120x120x18
- Vikt: 0,5 kg
- Magnetkraft: max 12 kg



Art.nr:
MLA450 255:-

STRONGHAND Grasshopper

EXTRAHAND MED RÖRLIGA MAGNETFÖTTER

- För både runda och plana ytor



Art.nr:
AGH200 391:-

STRONGHAND MagHold Teleskoparm

- Hållare med svivande magnetfötter
- För både runda och plana ytor



Art.nr: Längd:
MHF608 160–235mm 390:-

M15 MIG-slangpaket, gaskylt 150A

Ergonomiskt design med "Europa"-anslutning



M15 - KOMPLETT SLANGPAKET			
M15-3	Gaskylt, 150 amp, 3 m	1110,-	
M15-4	Gaskylt, 150 amp, 4 m	1310,-	
M15-5	Gaskylt, 150 amp, 5 m	1494,-	
SLITDELAR			
1	M1501	Svanhals	152,-
2	SB1502	Munst. adapter, 2 st	66,-
3	SB1504	Munst. fjäder, 5 st	36,-
5	SB1506	Gaskåpa konisk, 2 st	79,-
KONTAKTMUNSTYCKE			
4	SB1509-06	M6x25-0,6 mm, 5 st	54,-
4	SB1509-08	M6x25-0,8 mm, 5 st	54,-
4	SB1509-09	M6x25-0,9 mm, 5 st	54,-
4	SB1509-10	M6x25-1,0 mm, 5 st	54,-
4	SB1509-12	M6x25-1,2 mm, 5 st	54,-
TRÄDLEDARE TILL			
6	SB1510-3	Stål 0,6-0,9 mm, 3 m	85,-
6	SB1510-4	Stål 0,6-0,9 mm, 4 m	92,-
6	SB1510-5	Stål 0,6-0,9 mm, 5 m	109,-
6	SB1511-3	Stål 1,0-1,2 mm, 3 m	79,-
6	SB1511-4	Stål 1,0-1,2 mm, 4 m	85,-
6	SB1511-5	Stål 1,0-1,2 mm, 5 m	98,-
6	SB1512-5	Teflon 0,6-0,8 mm, 5 m	325,-
6	SB1513-5	Teflon 1,0-1,2 mm, 5 m	325,-

M24 MIG-slangpaket, gaskylt 250A

Ergonomiskt design med "Europa"-anslutning

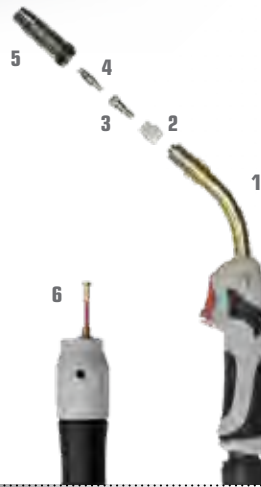

M24 - KOMPLETT SLANGPAKET			
T240-3	Gaskylt, 250 amp, 3 m	1444,-	
T240-4	Gaskylt, 250 amp, 4 m	1679,-	
T240-5	Gaskylt, 250 amp, 5 m	1854,-	
SLITDELAR			
1	SP2454	Svanhals	152,-
2	SB2484	Gasfördelare vit, 2 st M24	63,-
3	SB2406	Munst. adapter, 2 st M24	83,-
5	SB2401	Gaskåpa konisk, 2 st M24	129,-
KONTAKTMUNSTYCKE			
4	SB2508-06	K-rör M6x28-0,6 mm, 5 st	70,-
4	SB2508-08	K-rör M6x28-0,8 mm, 5 st	70,-
4	SB2508-09	K-rör M6x28-0,9 mm, 5 st	70,-
4	SB2508-10	K-rör M6x28-1,0 mm, 5 st	70,-
4	SB2508-12	K-rör M6x28-1,2 mm, 5 st	70,-
4	SB2508-14	K-rör M6x28-1,4 mm, 5 st	70,-
TRÄDLEDARE			
6	SB1510-3	Stål 0,6-0,9 mm, 3 m	85,-
6	SB1510-4	Stål 0,6-0,9 mm, 4 m	92,-
6	SB1510-5	Stål 0,6-0,9 mm, 5 m	109,-
6	SB1511-3	Stål 1,0-1,2 mm, 3 m	79,-
6	SB1511-4	Stål 1,0-1,2 mm, 4 m	85,-
6	SB1511-5	Stål 1,0-1,2 mm, 5 m	98,-
6	SB1512-5	Teflon 0,6-0,8 mm, 5 m	325,-
6	SB1513-5	Teflon 1,0-1,2 mm, 5 m	325,-

M25 MIG-slangpaket, gaskylt 230A

Ergonomiskt design med "Europa"-anslutning



M25 - KOMPLETT SLANGPAKET			
M25-3	Gaskylt, 230 amp, 3 m	1444,-	
M25-4	Gaskylt, 230 amp, 4 m	1679,-	
M25-5	Gaskylt, 230 amp, 5 m	1854,-	
SLITDELAR			
1	M2501	Svanhals	249,-
2	SB2502	Munst. fjäder, 5 st	36,-
3	SB2503	Munst. adapter, 2 st	63,-
5	SB2505	Gaskåpa konisk, 2 st	122,-
KONTAKTMUNSTYCKE			
4	SB2508-06	K-rör M6x28-0,6 mm, 5 st	70,-
4	SB2508-08	K-rör M6x28-0,8 mm, 5 st	70,-
4	SB2508-09	K-rör M6x28-0,9 mm, 5 st	70,-
4	SB2508-10	K-rör M6x28-1,0 mm, 5 st	70,-
4	SB2508-12	K-rör M6x28-1,2 mm, 5 st	70,-
4	SB2508-14	K-rör M6x28-1,4 mm, 5 st	70,-
TRÄDLEDARE TILL			
6	SB1510-3	Stål 0,6-0,9 mm, 3 m	85,-
6	SB1510-4	Stål 0,6-0,9 mm, 4 m	92,-
6	SB1510-5	Stål 0,6-0,9 mm, 5 m	109,-
6	SB1511-3	Stål 1,0-1,2 mm, 3 m	79,-
6	SB1511-4	Stål 1,0-1,2 mm, 4 m	85,-
6	SB1511-5	Stål 1,0-1,2 mm, 5 m	98,-
6	SB1512-5	Teflon 0,6-0,8 mm, 5 m	325,-
6	SB1513-5	Teflon 1,0-1,2 mm, 5 m	325,-

M36 MIG-slangpaket, gaskylt 340A

Ergonomiskt design med "Europa"-anslutning

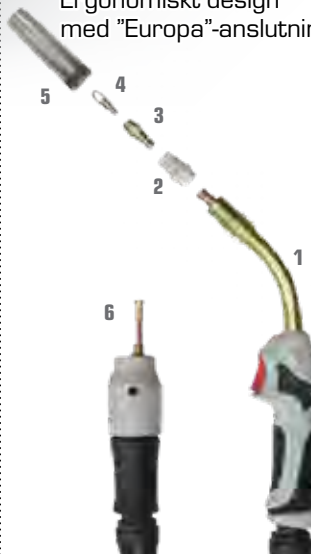

M36 - KOMPLETT SLANGPAKET			
M36-3	Gaskylt, 340 amp, 3 m	2124,-	
M36-4	Gaskylt, 340 amp, 4 m	2393,-	
M36-5	Gaskylt, 340 amp, 5 m	2730,-	
SLITDELAR			
1	M3601	Svanhals	350,-
2	SB3604	Gasspridare keramik, 2 st	39,-
2	SB3602	Gasspridare svart, 2 st	39,-
3	SB3605	Kontaktrörshållare M6, 2 st	58,-
5	SB3609	Gaskåpa konisk, 2 st	191,-
KONTAKTMUNSTYCKE			
4	SB2508-06	K-rör M6x28-0,6 mm, 5 st	70,-
4	SB2508-08	K-rör M6x28-0,8 mm, 5 st	70,-
4	SB2508-09	K-rör M6x28-0,9 mm, 5 st	70,-
4	SB2508-10	K-rör M6x28-1,0 mm, 5 st	70,-
4	SB2508-12	K-rör M6x28-1,2 mm, 5 st	70,-
4	SB2508-14	K-rör M6x28-1,4 mm, 5 st	70,-
TRÄDLEDARE TILL			
6	SB1510-3	Stål 0,6-0,9 mm, 3 m	85,-
6	SB1510-4	Stål 0,6-0,9 mm, 4 m	92,-
6	SB1510-5	Stål 0,6-0,9 mm, 5 m	109,-
6	SB1511-3	Stål 1,0-1,2 mm, 3 m	79,-
6	SB1511-4	Stål 1,0-1,2 mm, 4 m	85,-
6	SB1511-5	Stål 1,0-1,2 mm, 5 m	98,-
6	SB1512-5	Teflon 0,6-0,8 mm, 5 m	325,-
6	SB1513-5	Teflon 1,0-1,2 mm, 5 m	325,-

M501 MIG vattenkylt 500A

Ergonomiskt design med "Europa"-anslutning



M501 - KOMPLETT SLANGPAKET			
M501-3	Vattenkylt, 3 m	3539,-	
M501-4	Vattenkylt, 4 m	3955,-	
M501-5	Vattenkylt, 5 m	3955,-	
SLITDELAR			
1	M5001	Svanhals	560,-
2	M3802	Isolering, 10 st	11,-
3	SB3804	Gasspridare svart, 2 st	39,-
3	SB3805	Gasspridare keramik, 2 st	67,-
4	SB5006-8	Munst. adapter M8, 2 st	67,-
6	SB3807	Gaskåpa konisk, 2 st	161,-
KONTAKTMUNSTYCKE			
5	SB2509-08	K-rör M8x30-0,8 mm, 5 st	96,-
5	SB2509-10	K-rör M8x30-1,0 mm, 5 st	96,-
5	SB2509-12	K-rör M8x30-1,2 mm, 5 st	96,-
5	SB2509-14	K-rör M8x30-1,4 mm, 5 st	96,-
5	SB2509-16	K-rör M8x30-1,6 mm, 5 st	96,-
TRÄDLEDARE TILL			
6	SB5031	Trädl stål 0,8-1,0 mm, 3 m	69,-
6	SB5041	Trädl stål 0,8-1,0 mm, 4 m	85,-
6	SB5051	Trädl stål 0,8-1,0 mm, 5 m	98,-
6	SB5032	Trädl stål 1,2 mm, 3 m	70,-
6	SB5042	Trädl stål 1,2 mm, 4 m	100,-
6	SB5052	Trädl stål 1,2 mm, 5 m	112,-
6	SB5036	Trädl stål 1,4-1,6 mm, 3 m	70,-
6	SB5046	Trädl stål 1,4-1,6 mm, 4 m	112,-
6	SB5056	Trädl stål 1,4-1,6 mm, 5 m	128,-

MIG- & TIG Slitdelssortiment

- Tydligt uppmärkta fack förenklar vid påfyllnad
- Innehåller de vanligast förekommande slitdelarna

Art.nr.	Benämning	à pris
15SORT	Slitdelar MIG M15	379,-
24SORT	Slitdelar MIG M24	449,-
25SORT	Slitdelar MIG M25	479,-
36SORT	Slitdelar MIG M36	459,-
501SORT	Slitdelar MIG M501	695,-

Art.nr.	Benämning	à pris
9SORT	Slitdelar TIG 9/20 (lilla Linde)	689,-
17SORT	Slitdelar TIG 17/18/26 (stora Linde)	895,-



TIG-brännare till JASIC TIG-svetsmaskiner



JASIC TIG-BRÄNNARE GAS-kyllda

Art.nr.	St/längd	à pris
TIG-72F-ERGO 5 stift* gaskylid	9/4 m	2550.-
TIG-72F-8MERGO 5 stift* gaskylid	9/8 m	2950.-
TIG-71F-ERGO 5 stift* gaskylid	17/4 m	2750.-
TIG-71F-8MERGO 5 stift* gaskylid	17/8 m	3150.-
TIG-101-FLEXI 9 stift gaskylid	9/4 m	3150.-
TIG-101-8MERGO 9 stift gaskylid	9/8 m	3150.-
TIG-102-FLEXI 9 stift gaskylid	17/4 m	2750.-
TIG-102-8M-FLEXI 9 stift gaskylid	17/8 m	3150.-
TIG-110-FLEXI 9 stift gaskylid	26/4 m	2950.-

* PRO-serie

JASIC TIG-BRÄNNARE H₂O-kyllda

Art.nr.	St/längd	à pris
TIG-83-ERGOFLEXI 9 stift H ₂ O-kyld	18/4 m	3395.-
TIG-83F-8MERGO 9 stift H ₂ O-kyld	18/8 m	3795.-
TIG-48F-FLEXI 9 stift H ₂ O-kyld	20/4 m	3495.-
TIG-48F-8MERGO 9 stift H ₂ O-kyld	20/8 m	3850.-

TIG-delar Lilla brännaren



SB-PACKADE DELAR WP9/20

Pos.	Art.nr.	Benämning	à pris
1	SB13N20	Spännhylsa 0,5 mm, 3 st	36.-
1	SB13N21	Spännhylsa 1,0 mm, 3 st	36.-
1	SB13N22	Spännhylsa 1,6 mm, 3 st	36.-
1	SB13N23	Spännhylsa 2,4 mm, 3 st	36.-
1	SB13N24	Spännhylsa 3,2 mm, 3 st	36.-
2	SB13N25	Elektrodmunst. 0,5 mm, 3 st	52.-
2	SB13N26	Elektrodmunst. 1,0 mm, 3 st	52.-
2	SB13N27	Elektrodmunst. 1,6 mm, 3 st	52.-
2	SB13N28	Elektrodmunst. 2,4 mm, 3 st	52.-
2	SB13N29	Elektrodmunst. 3,2 mm, 3 st	52.-
3	SB13N08	Gaskåpa standard, no 4, 2 st	32.-
3	SB13N09	Gaskåpa standard, no 5, 2 st	32.-
3	SB13N10	Gaskåpa standard, no 6, 2 st	32.-
3	SB13N11	Gaskåpa standard, no 7, 2 st	32.-
3	SB13N12	Gaskåpa standard, no 8, 2 st	32.-
3	SB13N13	Gaskåpa standard, no 9, 2 st	32.-
4	SB45V43	Gaslins 1,6 mm, 2 st	89.-
4	SB45V44	Gaslins 2,4 mm, 2 st	89.-
4	SB45V45	Gaslins 3,2 mm, 2 st	89.-
5	SB53N58	Gaslinskåpa 6 mm, 2 st	32.-
5	SB53N59	Gaslinskåpa 8 mm, 2 st	32.-
5	SB53N60	Gaslinskåpa 10 mm, 2 st	32.-
5	SB53N61	Gaslinskåpa 12 mm, 2 st	32.-
6	SB41V24	Spännhuv lång, 2 st	54.-
7	SB41V35	Spännhuv medium, 2 st	52.-
8	SB41V33	Spännhuv kort, 2 st	49.-
9	598882	Isolering standard	20.-

TIG - S-nackar

Ställbara nackar, gas- och vattenkylda



Art.nr.	Benämning	à pris
014575	Brännarkropp vattenkyld	380.-
013394	Brännarkropp gaskylid	365.-
SB1788	Fjäder	85.-
801064	Brännarhuvud 17/18	165.-
013404	Brännarhuvud 9/20	165.-

TIG-elektroder



ELEKTROD-GUIDE

Elektrod	Färg	Används till	Ström
Thorium	Röd	Rostfritt/stål	DC
Zirkonium	Vit	Aluminium	AC
Lantan	Blå	Universal	AC/DC
Multi	Guld	Universal	AC/DC
Volfram	Grön	Aluminium/Magnesium	AC

RÖD - LIKSTRÖM DC

Art.nr.	Benämning	pris/frp
1104	TIG-elektrod 1,0 x 150 mm, 10/frp	121.-
1106	TIG-elektrod 1,6 x 150 mm, 10/frp	242.-
1107	TIG-elektrod 2,4 x 150 mm, 10/frp	525.-
1108	TIG-elektrod 3,2 x 150 mm, 10/frp	793.-
1109	TIG-elektrod 4,0 x 150 mm, 10/frp	1195.-

VIT - VÄXELSTRÖM AC

Art.nr.	Benämning	pris/frp
1121	TIG-elektrod 1,0 x 150 mm, 10/frp	121.-
1111	TIG-elektrod 1,6 x 150 mm, 10/frp	242.-
1112	TIG-elektrod 2,4 x 150 mm, 10/frp	525.-
1113	TIG-elektrod 3,2 x 150 mm, 10/frp	793.-
1114	TIG-elektrod 4,0 x 150 mm, 10/frp	1195.-

GULD - LIK-/VÄXELSTRÖM AC/DC

Art.nr.	Benämning	pris/frp
1560	TIG-elektrod 1,0 x 150 mm, 10/frp	135.-
1562	TIG-elektrod 1,6 x 150 mm, 10/frp	268.-
1563	TIG-elektrod 2,4 x 150 mm, 10/frp	541.-
1564	TIG-elektrod 3,2 x 150 mm, 10/frp	805.-
1565	TIG-elektrod 4,0 x 150 mm, 10/frp	1214.-

SB-packade TIG-elektroder

GULD - LIK-/VÄXELSTRÖM AC/DC

Art.nr.	Benämning	pris/frp
64030	TIG-elektrod 1,6 x 150 mm, 2 st	69.-
64031	TIG-elektrod 2,4 x 150 mm, 2 st	122.-

GRÖN - VÄXELSTRÖM AC

Art.nr.	Benämning	pris/frp
1933	TIG-elektrod 1,6 x 150 mm, 10/frp	242.-
1934	TIG-elektrod 2,4 x 150 mm, 10/frp	525.-
1935	TIG-elektrod 3,2 x 150 mm, 10/frp	525.-
1936	TIG-elektrod 4,0 x 150 mm, 10/frp	525.-

BLÅ - LIK-/VÄXELSTRÖM AC/DC

Art.nr.	Benämning	pris/frp
1156	TIG-elektrod 1,6 x 150 mm, 10/frp	170.-
1157	TIG-elektrod 2,4 x 150 mm, 10/frp	378.-
1158	TIG-elektrod 3,2 x 150 mm, 10/frp	663.-

R!MAC IC Gaslinsset

- Komplet set med XL gaslins och IC (genomskinlig gaskåpa)
- Optimalt gasskydd
- Använd till "Walk the cup"-teknik



Art.nr.	Benämning	à pris
300916	IC Gaslinsset WP9/20 1,6 mm	269.-
300924	IC Gaslinsset WP9/20 2,4 mm	269.-
300932	IC Gaslinsset WP9/20 3,2 mm	269.-
301716	IC Gaslinsset WP17/18/26 1,6 mm	269.-
301724	IC Gaslinsset WP17/18/26 2,4 mm	269.-
301732	IC Gaslinsset WP17/18/26 3,2 mm	269.-

R!MAC TIG-finger

- Glid- och värmeskydd vid TIG-svetsning



Art.nr.	Benämning	à pris
305898-L	TIG-finger Large	325.-
305898-XL	TIG-finger XLarge	375.-

TIG-delar Stora brännaren



SB-PACKADE DELAR WP17/18/26

Pos.	Art.nr.	Benämning	à pris
1	SB10N21	Spännhylsa 0,5 mm, 3 st	47.-
1	SB10N22	Spännhylsa 1,0 mm, 3 st	47.-
1	SB10N23	Spännhylsa 1,6 mm, 3 st	47.-
1	SB10N24	Spännhylsa 2,4 mm, 3 st	47.-
1	SB10N25	Spännhylsa 3,2 mm, 3 st	47.-
2	SB10N29	Elektrodmunst. 0,5 mm, 3 st	72.-
2	SB10N30	Elektrodmunst. 1,0 mm, 3 st	72.-
2	SB10N31	Elektrodmunst. 1,6 mm, 3 st	72.-
2	SB10N32	Elektrodmunst. 2,4 mm, 3 st	72.-
2	SB10N28	Elektrodmunst. 3,2 mm, 3 st	72.-
3	SB10N50	Gaskåpa standard, no 4, 2 st	36.-
3	SB10N49	Gaskåpa standard, no 5, 2 st	36.-
3	SB10N48	Gaskåpa standard, no 6, 2 st	36.-
3	SB10N47	Gaskåpa standard, no 7, 2 st	36.-
3	SB10N46	Gaskåpa standard, no 8, 2 st	36.-
3	SB10N45	Gaskåpa standard, no 9, 2 st	36.-
3	SB10N44	Gaskåpa standard, no 10, 2 st	36.-
4	SB45V25	Gaslins 1,6 mm, 2 st	136.-
4	SB45V26	Gaslins 2,4 mm, 2 st	136.-
4	SB45V27	Gaslins 3,2 mm, 2 st	136.-
5	SB54N18	Gaslinskåpa 6 mm, 2 st	45.-
5	SB54N17	Gaslinskåpa 8 mm, 2 st	45.-
5	SB54N16	Gaslinskåpa 10 mm, 2 st	45.-
5	SB54N15	Gaslinskåpa 12 mm, 2 st	45.-
6	SB57Y02	Spännhuv lång, 2 st	57.-
7	SB300M	Spännhuv medium, 2 st	52.-
8	SB57Y04	Spännhuv kort, 2 st	47.-
9	18CG	Isolering standard	12.-
10	54N01	Isolering gaslins	19.-

TIG-elektrodslip

- Enkelt, manuellt handhavande
- För TIG-elektroder 1,6–4,0 mm (2,4 mm vid lev)
- Slipvinklar, 0–60°
- 230V
- 230x170x200 mm
- Vikt 4 kg



Art.nr:

541030 7180.-**TIG-elektrodslip**

- Enkelt, manuellt handhavande
- För TIG-elektroder 1,0–4,0 mm
- Slipvinklar, 30°, 36°, 45°, 60°
- 230V/350W
- 340x76x76 mm, vikt 1,6 kg



Art.nr:

307582 5190.-**Plasmabrännare PT60****TILL JASIC JP.45 & EP.45****PT60**

09637/LG	Kompl. brännare, 6 m	5555.-
09639/LG	Kompl. brännare, 12 m	8315.-
JE60-6 EVO	Kompl. brännare, 6 m	6100.-

Pos.	Art.nr.	Benämning	pris/st
1	9603	Brännarhuvud	2360.-
3	52582	Elektrod	65.-
4	60028	Luftfördelare	197.-
5	51313P.10	Dysa 1,0 mm/40–50 A	65.-
5	51313P.11	Dysa 1,1 mm/50–60 A	55.-
5	51318.06	Dysa 0,65 mm/10–20 A	52.-
5	51318.08	Dysa 0,8 mm/20–30 A	52.-
5	51312P.09	Dysa 0,9 mm/30–40 A	62.-
11	60389	Ytterkåpa	236.-
12	60432	Avståndshållare	215.-

Plasmabrännare PT100**TILL JASIC JP.81/JP.101****PT100**

09721/LG	Kompl. brännare, 6 m	6730.-
09726/LG	Kompl. brännare, 12 m	9100.-

Pos.	Art.nr.	Benämning	pris/st
1	09700	Brännarhuvud	2989.-
3	09700.48	Kylrör	210.-
4	52556	Elektrod	79.-
5	60025	Luftfördelare/30–70 A	265.-
6	60026	Luftfördelare/80–100 A	278.-
7	51245.09	Dysa 0,9 mm/30–40 A	99.-
8	51246.10	Dysa 1,0 mm/40–50 A	99.-
8	51246.11	Dysa 1,1 mm/50–60 A	99.-
9	51246.12	Dysa 1,2 mm/60–70 A	99.-
9	51248.14	Dysa 1,4 mm/80–90 A	99.-
9	51248.15	Dysa 1,5 mm/100 A	99.-
9	512786.22	Mejlsingsdysa/100 A	99.-
10	60500	Ytterkåpa 30–70 A	399.-
11	60501	Ytterkåpa 80–100 A	550.-
	60508	Ytterkåpa mejsling	590.-
12	60444	Avståndshållare till 8 & 9	337.-

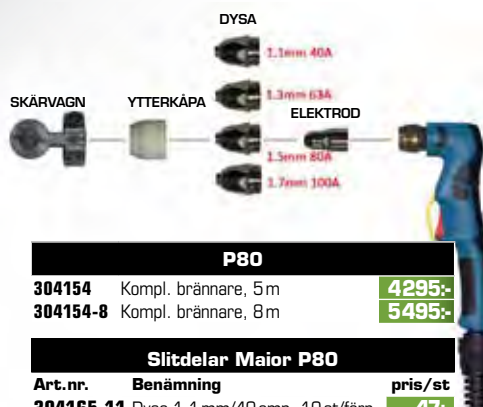
MA!OR Plasma-brännare P80**PASSAR TILL MA!OR TECCUT120**

DYSA

1.1mm 40A
1.3mm 63A
1.5mm 80A
1.7mm 100A

SKÄRVAGN YTTERKÅPA ELEKTROD

P80

304154	Kompl. brännare, 5 m	4295.-
304154-8	Kompl. brännare, 8 m	5495.-

Slitdelar Ma!or P80

Art.nr.	Benämning	pris/st
304165-11	Dysa 1,1 mm/40 amp, 10 st/förp	47.-
304165-13	Dysa 1,3 mm/63 amp, 10 st/förp	47.-
304165-15	Dysa 1,5 mm/80 amp, 10 st/förp	47.-
304165-17	Dysa 1,7 mm/100 amp, 10 st/förp	47.-
304166	Elektrod, 10 st/förp	47.-
304168	Ytterkåpa, 10 st/förp	172.-
304541	Skärvagn, 1 st/förp	214.-
304589	Cirkelskärstöd, 1 st/förp	779.-

Plasmabrännare PTL150**TILL JASIC JP.160****PTL150**

C1576LT	Kompl. brännare, 6 m	6854.-
C1578LT	Kompl. brännare, 12 m	9995.-

Pos.	Art.nr.	Benämning	pris/st
1	02001	Brännarhuvud	2750.-
4	C1378	Luftfördelare	62.-
5	C1017	Isolator	483.-
6	C1376	Elektrod	63.-
7	C1377	Luftfördelare	197.-
8	C1371	Dysa 1,1 mm	49.-
8	C1372	Dysa 1,35 mm	49.-
8	C1373	Dysa 1,6 mm	49.-
8	C1374	Dysa 1,8 mm	49.-
8	C1375	Mejlsingsdysa 3,0 mm	49.-
9	C1006	Mejlsingskåpa	680.-
-	C1009	Distanskåpa mejsling	290.-
9	C1389	Ytterkåpa	490.-
27	C1386	Avståndsfjäder	49.-

Skärstöds-kit FÖR PLASMABRÄNNARE

- För rak- och cirkelskäring

SKÄRSTÖDS-KIT

CK-5	(till PT-60)	1965.-
51864	(till PT-100)	1965.-
CK-2	(till PT-150)	2210.-

**Sortimentslådor****FÖR PLASMADELAR**

- Utvalt sortiment slitdelar till JASIC plasma-skärmaskiner.
- Innehåller allt som behövs för att komma igång och facken är tydligt märkta med artikelnummer, smidigt när det är dags att fylla på.



Art.nr:

JP45SORT	1490.-
JP81SORT	3550.-
JP100SORT	2350.-
JP160SORT	2910.-



REUTER 1.0 CLEANOX

För rengöring av TIG-svets sömmar. Använd också för märkning med mörk ton.

Komplett set innehållande bla:

- Performanceborste L med 4 m kablage
- 0,5 kg rengöring och polerelektrolyt
- Effekt 1000VA
- Vikt 5,7/10,8 kg
- Dim 250x150x260mm
- Spänning 230V

EFFEKT
80 AMP@100%
PULSEFFEKT
80-200 AMP



Art.nr:

EP-01-011 16945:-

REUTER 3.0 EASYCLEANOX

Designad för rengöring/polering av TIG- och MIG-svets sömmar samt märkning. En av marknadens mest kraftfulla maskiner.

Komplett set innehållande bla:

- Performanceborste XL med 4 m kablage
- 0,5 kg rengöring och polerelektrolyt
- Effekt 1250VA
- Vikt 7,4 kg/11,8 kg
- Dim 250x150x330mm
- Spänning 230V

EFFEKT
80 AMP@100%
PULSEFFEKT
80-200 AMP



Art.nr:

EP-01-013 33730:-

REUTER 5.0 EASYCLEANOX

Designad för rengöring/polering av TIG- och MIG-svets sömmar.

Autofeeder för optimal dosering av rengörings- och polermedel. Marknadens mest kraftfulla maskin?

Komplett set innehållande bla:

- Performanceborste XL med 4 m kablage
- 0,5 kg rengöring och polerelektrolyt
- Effekt 1250VA
- Vikt 8,7/19 kg
- Dim 250x150x500 mm
- Spänning 230V

EFFEKT
80 AMP@100%
PULSEFFEKT
80-250 AMP



Art.nr:

EP-01-015 68750:-

ELEKTROLYTISK RENGÖRING ISTÄLLET FÖR "BETNING"

REUTER Super Cleanox 6.0 The Pioneer

Modellen som sätter standarden för "Heavy Duty-rengöring". Tre effekt-nivåer för rengöring av TIG- och MIG-svets sömmar. Använd också för polering och märkning med både ljus och mörk ton.

- Effekt 2500VA
- Dim 190x200x450mm
- Vikt 28 kg
- Spänning 230V

EFFEKT
80 AMP@100%
PULSEFFEKT
80-300 AMP



Art.nr:

EP-01-017 47100:-

REUTER Magic Box

Uppgradera din befintliga rengörings-utrustning, oavsett fabrikat, till Autofeeder-system.

- Komplett system inkl. 5L elektrolytvätska



Art.nr:

EP-07-760 27750:-

EP-04-130 För rengöring av svagt oxiderade TIG-svets sömmar. 1 liter.

EP-04-041 För rengöring av svagt oxiderade TIG-svets sömmar. 5 liter.

EP-04-132 För polering och rengöring av både TIG- och MIG-svets sömmar. 1 liter.

EP-04-004 Märkvätska (enbart för märkning). 100ml.



EP-02-912 Kolborste XL.

EP-02-929 Kolborste XL 5-pack.

Art.nr:

EP-04-130	283:-
EP-04-041	1375:-
EP-04-132	355:-
EP-04-004	196:-
EP-02-912	977:-
EP-02-929	4295:-



JASIC EVO 2.0 PINNSVETS 160

- MMA-Smart Lift TIG
- ClearView teknologi
- Intelligent synergisk kontroll
- Snabb och enkel fabriksåterställning
- Skydd av elektroniska nyckelkomponenter
- Behovsanpassad fläktkyllning, ABAP
- Fjärrkontroll (tillval)
- Generatorvänlig (AVR)



Teknisk data

EA-160-PFC	ARC 160 PFC
Nätspänning	AC95-265V, 50/60 Hz AC 230V
Tomgångsspänning	78V
Säkring	11.3A
MMA	Nominal Ineffekt 5kVA Effektområde 20-160A Intermittens vid 40°C 25 % Säkring 7A
TIG	Nominal Ineffekt 3,2kVA Effektområde 10-160A Intermittens vid 40°C 25 %
Effektivitet	86 %
Effektfaktor	0,99
Energiparläge	MMA: 38.2W TIG: 7W
Skyddsklass	IP23S
Isoleringsklass	H
Mått LxBxD	413 x 150 x 311 mm
Vikt	7,2 kg
Rekommenderad generatorstorlek	7,5kVA



Ingår

Skyddsväska
Svetskabelset 3 meter

Valbara tillbehör

Trådbunden fjärrkontroll
Minifjärrkontroll trådlös

* Generator måste ha AVR

Art.nr:

EA-160-PFC EVO ARC 2.0 160 6450:-



JASIC EVO 2.0 PINNSVETS 200

- MMA-Smart Lift TIG
- ClearView teknologi
- Intelligent synergisk kontroll
- Snabb och enkel fabriksåterställning
- Skydd av elektroniska nyckelkomponenter
- Behovsanpassad fläktkyllning, ABAP
- Fjärrkontroll (tillval)
- Generatorvänlig (AVR)



Teknisk data

EA-200-PFC	ARC 200 PFC
Nätspänning	AC95-265V, 50/60 Hz AC 230V
Tomgångsspänning	78V
Säkring	14,9A
MMA	Nominal Ineffekt 6,8kVA Effektområde 20-200A Intermittens vid 40°C 25 % Säkring 9,8A
TIG	Nominal Ineffekt 4,5kVA Effektområde 10-200A Intermittens vid 40°C 25 %
Effektivitet	85 %
Effektfaktor	0,99
Tom stansmakt	MMA: 46.8W TIG: 7W
Skyddsklass	IP23S
Isoleringsklass	H
Mått LxBxD	413 x 150 x 311 mm
Vikt	7,2 kg
Rekommenderad generatorstorlek	10kVA



Ingår

Skyddsväska
Svetskabelset 3 meter

Valbara tillbehör

Trådbunden fjärrkontroll
Minifjärrkontroll trådlös

* Generator måste ha AVR

Art.nr:

EA-200-PFC EVO ARC 2.0 200 6880:-



JASIC EVO 2.0 MIGSVETS 160

- MIG-MMA-Smart Lift TIG
- ClearView teknologi
- Intelligent synergisk kontroll
- Snabb och enkel fabriksåterställning
- Skydd av elektroniska nyckelkomponenter
- Behovsanpassad fläktkyllning, ABAP
- Fjärrkontroll (tillval)
- Generatorvänlig (AVR)



Teknisk data

EM-160-PFC	MIG 160 PFC
Nätspänning	AC95-265V, 50/60 Hz AC 230V
Tomgångsspänning	67V
Säkring	10,4A
MIG	Nominal Ineffekt 4,22kVA Effektområde 20-160A Intermittens vid 40°C 30 % Trådmatningshastighet 2-14m/min Storlek på trådspole D200 Säkring 10,1A
MMA	Nominal Ineffekt 4,19kVA Effektområde 20-140A Intermittens vid 40°C 30 % Säkring 7,9A
TIG	Nominal Ineffekt 3,23kVA Effektområde 5-160A Intermittens vid 40°C 30 %
Effektivitet	84 %
Effektfaktor	0,99
Energiparläge	<50W
Skyddsklass	IP23S
Isoleringsklass	H
Mått LxBxD	565 x 220 x 415 mm
Vikt	16 kg
Rekommenderad generatorstorlek	6,5kVA



Ingår

Slangpaket MIG 3 meter
Återledarkabel 3 meter
Gasslang

Valfria tillbehör

Trådlös fjärrkontroll
Kabelansluten fjärrkontroll

* Generator måste ha AVR

Art.nr:

EM-160-PFC EVO MIG 2.0 160 14390:-



JASIC EVO 2.0 MIGSVETS 200

- MIG-MMA-Smart Lift TIG
- ClearView teknologi
- Intelligent synergisk kontroll
- Snabb och enkel fabriksåterställning
- Skydd av elektroniska nyckelkomponenter
- Behovsanpassad fläktkyllning, ABAP
- Fjärrkontroll (tillval)
- Generatorvänlig (AVR)



Teknisk data

EM-200C-PFC	MIG 200 PFC
Nätspänning	AC95-265V, 50/60 Hz AC 230V
Tomgångsspänning	67V
Säkring	13,5A
MIG	Nominal Ineffekt 5,74kVA Effektområde 30-200A Intermittens vid 40°C 25 % Trådmatningshastighet 2-15m/min Storlek på trådspole D200 Säkring 13,6A
MMA	Nominal Ineffekt 5,77kVA Effektområde 20-180A Intermittens vid 40°C 25 % Säkring 10,6A
TIG	Nominal Ineffekt 4,43kVA Effektområde 5-200A Intermittens vid 40°C 25 %
Effektivitet	84 %
Effektfaktor	0,99
Energiparläge	<50W
Skyddsklass	IP23S
Isoleringsklass	H
Mått LxBxD	565 x 220 x 415 mm
Vikt	16 kg
Rekommenderad generatorstorlek	8,5kVA



Ingår

Slangpaket MIG 3 meter
Återledarkabel 3 meter
Gasslang

Valfria tillbehör

Trådlös fjärrkontroll
Kabelansluten fjärrkontroll

* Generator måste ha AVR

Art.nr:

EM-200C-PFC EVO MIG 2.0 200 17150:-



JASIC EVO 2.0 MIGSVETS 200CT

- MIG-MMA-Smart Lift TIG
- ClearView teknologi
- Intelligent synergisk kontroll
- Snabb och enkel fabriksåterställning
- Skydd av elektroniska nyckelkomponenter
- Behovsanpassad fläktkyllning, ABAP
- Fjärrkontroll (tillval)
- Generatorvänlig (AVR)



Teknisk data

EM-200CT	MIG 200 PFC
Nätspänning	AC95-265V, 50/60 Hz
	AC 230V
Tomgångsspänning	68V
Säkring	13,5A
Nominell Ineffekt	7,5kVA
MIG Effektområde	30-200A
Intermittens vid 40°C	30 %
Trådmatningshastighet	2-16m/min
Storlek på trådspole	D300
Säkring	13,6A
MMA Nominell Ineffekt	5,7kVA
MMA Effektområde	20-180A
MMA Intermittens vid 40°C	30 %
MMA Säkring	10,6A
TIG Nominell Ineffekt	4,4kVA
TIG Effektområde	5-200A
TIG Intermittens vid 40°C	30 %
Effektivitet	>80 %
Effektfaktor	0,99
Energisparläge	<50W
Skyddsklass	IP23S
Isoleringsklass	H
Mått LxBxD	920 x 480 x 755 mm
Vikt	41,9 kg
Rekommenderad generatorstorlek	11,5kVA



Ingår

Vagn
Slangpaket MIG 4 meter
Återledarkabel 3 meter
Gasslang

Valfria tillbehör

Trådlös fjärrkontroll
Kabelsluten fjärrkontroll
TFT-skärm

* Generator måste ha AVR

Art.nr:

EM-200CT EVO MIG 2.0 200CT 20650:-



JASIC EVO 2.0 MIGSVETS 250CT

- MIG-MMA-Smart Lift TIG
- ClearView teknologi
- Intelligent synergisk kontroll
- Snabb och enkel fabriksåterställning
- Skydd av elektroniska nyckelkomponenter
- Behovsanpassad fläktkyllning, ABAP
- Fjärrkontroll (tillval)
- Generatorvänlig (AVR)



Teknisk data

EM-250CT	MIG 250 PFC
Nätspänning	AC95-265V, 50/60 Hz
	AC 230V
Tomgångsspänning	70V
Säkring	18,5A
Nominell Ineffekt	10,3kVA
MIG Effektområde	30-250A
Intermittens vid 40°C	30 %
Trådmatningshastighet	2-18m/min
Storlek på trådspole	D300
Säkring	17,6A
MMA Nominell Ineffekt	6,9kVA
MMA Effektområde	20-220A
MMA Intermittens vid 40°C	30 %
MMA Säkring	14,5A
TIG Nominell Ineffekt	6,1kVA
TIG Effektområde	5-250A
TIG Intermittens vid 40°C	30 %
Effektivitet	>80 %
Effektfaktor	0,99
Energisparläge	<50W
Skyddsklass	IP23S
Isoleringsklass	H
Mått LxBxD	920 x 480 x 755 mm
Vikt	41,9 kg
Rekommenderad generatorstorlek	15,5kVA



Ingår

Vagn
Slangpaket MIG 4 meter
Återledarkabel 3 meter
Gasslang

Valfria tillbehör

Trådlös fjärrkontroll
Kabelsluten fjärrkontroll

* Generator måste ha AVR

Art.nr:

EM-250CT EVO MIG 2.0 250CT 22270:-



JASIC EVO 2.0 TIGSVETS 200 DC

- TIG-MMA
- ClearView teknologi
- Dash-Arc HF
- Smart Lift TIG
- Fullständiga DC-puls TIG-parametrar
- Smartgas-/gassparfunktion
- Snabb och enkel fabriksåterställning
- Skydd av elektroniska nyckelkomponenter
- Behovsanpassad fläktkyllning, ABAP
- Fjärrkontroll (tillval)
- Generatorvänlig (AVR)



Teknisk data

ET-200P	TIG 200P PFC
Nätspänning	AC95-265V, 50/60 Hz
	AC 230V
Tomgångsspänning	68V
Säkring	9,8A
Nominell Ineffekt	4,5kVA
TIG Effektområde	5-200A
Intermittens vid 40°C	25 %
Säkring	12,8A
MMA Nominell Ineffekt	5,9kVA
MMA Effektområde	10-180A
MMA Intermittens vid 40°C	25 %
Effektivitet	84 %
Effektfaktor	0,99
Energisparläge	MMA: 33W TIG: 7W
Skyddsklass	IP23S
Isoleringsklass	H
Mått LxBxD	453 x 150 x 313 mm
Vikt	8,97 kg
Rekommenderad generatorstorlek	7kVA



Ingår

Skyddsväska
Svetskabelset 3 meter
Slangpaket TIG 4 meter
Gasslang

Valfria tillbehör

Trådlös fjärrkontroll
Kabelsluten fjärrkontroll
Trådlös fotpedal
Trådbunden fotpedal
Vattenkyl

* Generator måste ha AVR

Art.nr:

ET-200P EVO TIG 2.0 200 11900:-



JASIC EVO 2.0 TIGSVETS 200 ACDC

- TIG-MMA
- Dash-Arc HF
- Smart Lift TIG
- Fullständiga puls TIG-parametrar och multipla AC-vågformer
- Smartgas-/gassparfunktion
- Med eller utan vattenkyllning (H₂O)
- Snabb och enkel fabriksåterställning
- Skydd av elektroniska nyckelkomponenter
- Behovsanpassad fläktkyllning, ABAP
- Fjärrkontroll (tillval)
- Generatorvänlig (AVR)



Teknisk data

ET-200PACDC	TIG 200P ACDC PFC
Nätspänning	AC95-265V, 50/60 Hz
	AC 230V
Tomgångsspänning	65V
Säkring	10,6A
Nominell Ineffekt	4,7kVA
TIG Effektområde	DC: 5-200A AC: 20-200A
Intermittens vid 40°C	25 %
Säkring	12,4A
MMA Nominell Ineffekt	5,6kVA
MMA Effektområde	10-160A
MMA Intermittens vid 40°C	30 %
Effektivitet	80 %
Effektfaktor	0,95
Energisparläge	<50W
Skyddsklass	IP23S
Isoleringsklass	H
Mått LxBxD	490 x 165 x 341 mm
Vikt	11,9 kg
Rekommenderad generatorstorlek	7kVA



Ingår

Tig-brännare 4 meter
Svetskabelset 3 meter
Gasslang

Valfria tillbehör

Trådlös fjärrkontroll
Kabelsluten fjärrkontroll
Trådlös fotpedal
Trådbunden fotpedal
TFT-skärm
Vattenkyl

* Generator måste ha AVR

Art.nr:

ET-200PACDC EVO TIG 2.0 200 21600:-

ET-200PACDC-WC EVO TIG 2.0 200 H₂O 29600:-



JASIC EVO 2.0 PLASMACUT 45PFC

- Plasmaskärmaskin
- ClearView teknologi
- HF-stabiliserande teknik
- SurePlasma-teknologi för konsekvent tändprestanda oavsett brännarlängder
- Nätskärningsfunktion för tex armeringsmattor
- Luftflödesfunktion
- Skydd av elektroniska nyckelkomponenter
- Behovsanpassad fläktkylning, ABAP
- Generatorvänlig (AVR)



Teknisk data

EP-45	CUT 45 PFC
Nätspänning	AC95-265V, 50/60 Hz
Tomgångsspänning	AC 230V
Tomgångsspänning	300V
Säkring	11,5A
Nominell ineffekt	5,3kVA
Effektområde	20-45A
Bägestart	NHF
Intermittens vid 40°C	25 %
Rent snitt (kolstål)@400mm/min	15 mm
Separation (kolstål)	25 mm
Effektivitet	86 %
Effektfaktor	0,99
Energisparläge	<50W
Skyddsklass	IP23S
Isoleringsklass	H
Mått LxBxH	546 x 166 x 341 mm
Vikt	10 kg
Rekommenderad generatorstorlek	8kVA



Ingår

Skärbrännare 6 meter
Återledarkabel 3 meter

Valfria tillbehör

Kompressor
TFT-skärm

* Generator måste ha AVR

Art.nr:

EP-45C EVO CUT 2.0 45 17900:-



JASIC EVO 2.0 PLASMACUT 45PFC INBYGGD KOMPRESSOR

- Plasmaskärmaskin
- ClearView teknologi
- Inklusive kompressor
- HF-stabiliserande teknik
- SurePlasma-teknologi för konsekvent tändprestanda oavsett brännarlängder
- Nätskärningsfunktion för tex armeringsmattor
- Luftflödesfunktion
- Skydd av elektroniska nyckelkomponenter
- Behovsanpassad fläktkylning, ABAP
- Generatorvänlig (AVR)



Teknisk data

EP-45SC	CUT 45 PFC
Nätspänning	AC95-265V, 50/60 Hz
Tomgångsspänning	AC 230V
Tomgångsspänning	300V
Säkring	15A
Nominell ineffekt	6,2kVA
Effektområde	20-45A
Bägestart	NHF
Intermittens vid 40°C	25 %
Rent snitt (kolstål)@400mm/min	12 mm
Separation (kolstål)	20 mm
Effektivitet	86 %
Effektfaktor	0,99
Energisparläge	<50W
Skyddsklass	IP23S
Isoleringsklass	H
Mått LxBxH	548 x 187 x 558 mm
Vikt	26,5 kg
Rekommenderad generatorstorlek	9,5kVA



Ingår

Skärbrännare 6 meter
Återledarkabel 3 meter
Kompressor

Valfria tillbehör

TFT-skärm

* Generator måste ha AVR

Art.nr:

EP-45SC EVO CUT 2.0 45 KOMP 25900:-



JASIC EVO 2.0 TILLBEHÖR



Vattenkyl

- Art.nr: LC-30
- Mått: 527 x 182 x 224 mm
- För TIG 200P ACDC

TFT-skärm

- Art.nr: TFT-EM-200CT
- Kompatibel med EM-200CT
- Art.nr: TFT-ET-200PACDC
- Kompatibel med ET-200PACDC
- Art.nr: TFT-EP-45
- Kompatibel med EP-45

Kompressor

- Art.nr: EP-SC
- Kompatibel med EP-45

Art.nr:

FRC-01	Fotpedal - med kabel, 10m	5400:-
FRC-02	Fotpedal - trådlös, räckvidd 30 m	6700:-
HRC-01	Handfjärr - med kabel, 10 m	2900:-
HRC-02	Digital handfjärr trådlös - räckvidd 30 m	4500:-
HRC-03	Minifjärr trådlös - räckvidd 30 m	1890:-
LC-30	Vattenkyl - för TIG 200P ACDC	10 800:-
TFT-EM-200CT	TFT - kompatibel med EM-200CT	3990:-
TFT-ET-200PACDC	TFT - kompatibel med ET-200PACDC	3200:-
TFT-EP-45	TFT - kompatibel med EP-45	2950:-
EP-SC	Kompressor - kompatibel med EP-45	9 100:-
6000004702	Kylvätska, 4 lit	716:-
793070	Kylvätska, 10 lit	1225:-

JASIC EVOLVE 200+

MULTIPROCESS PULS | DUBBEL- PULS MIG | DC-TIG | MMA

- Puls- och dubbelpuls MIG
- Synergisk MIG
- HF/LIFT DC-puls TIG/MMA
- 4-hjulsdriven trådmatning
- Användarvänligt grafiskt gränssnitt
- Automatiska mjukvaru-uppdateringar
- Fjärrstyrning via mobiltelefon
- Fler än 100 synergiprogram
- Minneslagring för upp till 100 jobb
- Levereras inkl. MIG- och TIG-brännare samt återledare



Tekniska data

Nätspänning	230V, 50/60Hz
Säkring	20 (A)
Tomgångsspänning	77V
Viloläge	<50W
Effektområde	MIG 40-200A
	TIG 5-200A
	MMA 20-180A
Intermittens @ 40°C	MIG 200A 25%
	TIG 200A 25%
	MMA 180A 25%
Storlek på trådspole	D200 (5kg)
Skydds-/isoleringsklass	IP23S/H
Mått (L x B x H mm)	605 x 230 x 400
Vikt	17kg

Art.nr:

ZXJEV-200DP	EVOLVE 200+	36 295,-
-------------	-------------	----------



WELDSTAR INFINIUM 200

MULTIPROCESS PULS | DUBBEL- PULS MIG | AC/DC-TIG | MMA

- Synergisk puls/dubbelpuls-MIG
- HF/LIFT TIG AC/DC MMA
- 4-hjulsdriven trådmatning
- Användarvänligt grafiskt gränssnitt
- Minneslagring
- Levereras inkl. MIG- och TIG-brännare samt MMA-kablage



Tekniska data

Nätspänning	230V, 50/60Hz
Säkring	16 (A)
Tomgångsspänning	85V
Effektområde	MIG 25-230A
	TIG 10-200A
	MMA 10-200A
Intermittens @ 40°C	MIG 230A 25%
	TIG 200A 25%
	MMA 180A 25%
Storlek på trådspole	D200 (5kg)
Skydds-/isoleringsklass	IP23/H
Mått (L x B x H mm)	780 x 220 x 430
Vikt	20kg

Art.nr:

ZXWS-MU4-1N	INFINIUM 200	36 295,-
-------------	--------------	----------



NYHETER!

JASIC EVOLVE 300-500 AMP

MULTIPROCESS PULS/DUBBELPULS MIG/TIG/MMA

Under våren 2025 lanseras JASIC Evolve 380V-program – en serie modul-byggda maskiner fylla med funktioner för all typ av svetsande produktion.

Välj enkelt den modul som passar just din produktion.

Plug-and-play för enkel uppgradering när och om du behöver fler funktioner i din maskin.

Kontakta din återförsäljare för mer information och/eller demo.

Våren
2025



JASIC PRO PINNSVETS 250

- MMA-Lift TIG
- För elektroder upp till 5,0mm
- Hot-start, Anti-stick, Arc-force, Lift-TIG
- Digital display
- Levereras med svetskablage
- 380V
- Säkring 16 A
- Intermittens 250A/60%
- Vikt 9,6 kg
- Dim 430x168x312

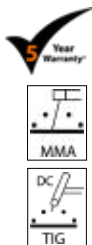

Art.nr:

JA-250

9900,-

JASIC PRO PINNSVETS 400

- MMA-Lift TIG
- För elektroder upp till 6 mm
- Hot-start, Anti-stick, Arc-force, Lift-TIG
- Förberedd för fjärrkontroll
- Levereras med svetskablage
- 400V
- Säkring 20 A
- Intermittens 400A/60%
- Dim 618x330x441
- Vikt 20 kg

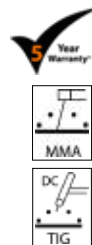

Art.nr:

JA-402C

20750,-

JASIC PRO TIGSVETS 300P DC Vattenkyld

- TIG-MMA
- DC-puls TIG för stål och rostfritt
- Lagringsplatser för egna program
- HF-tändning, multi-puls m m
- Levereras med vattenkyld TIG-brännare och återledarkabel
- 400V, 16 A
- Intermittens 300A/20%
- Dim 940x420x1130
- Vikt 74,0 kg

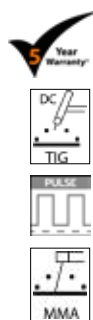

Art.nr:

JT-300P-WC

43690,-

JASIC PRO TIGSVETS 315P AC/DC Vattenkyld

- TIG-MMA
- AC/DC-puls TIG för stål, rostfritt och aluminium
- Lagringsplatser för egna program
- HF-tändning, multi-puls m m
- Levereras med vattenkyld TIG-brännare och återledarkabel
- 400V
- Säkring 16 A
- Intermittens 315 A/30%
- Dim 940x420x1130
- Vikt 80,0 kg

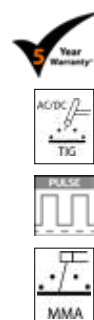

Art.nr:

JT-315MWD-WC

53900,-

JASIC PRO MIGSVETS 350

- MIG-MMA-Lift TIG
- För svetstråd upp till 1,2mm
- För elektroder upp till 4,0mm
- Hot-start, Anti-stick, Arc-force, Lift-TIG
- Levereras med MIG-brännare och återledarkabel
- 400V, 16 A
- Intermittens 350A/40%
- Dim 900x450x755
- Vikt 52 kg



Art.nr:

JM-352C

26800,-

JASIC PRO MIGSVETS 450

- MIG-MMA-Lift TIG
- Hot-start, Anti-stick, Arc-force, Lift-TIG
- 400V, 27 A
- Intermittens 400A/100%
- Dim 1020x505x1460
- Vikt 129 kg
- Levereras med vattenkyld MIG-brännare och återledarkabel



Art.nr:

JM-452S-WC

51990,-

JASIC PRO MIGSVETS 350 PULS Synergic

- MIG-MMA-Lift TIG
- Puls och dubbelpuls
- Synergiprogram
- Fyrhjulsdriven matning
- 400V, 24 A
- Intermittens 350A/60%
- Dim 1020x505x1390
- Vikt 117 kg
- Levereras med vattenkyld MIG-brännare och återledarkabel

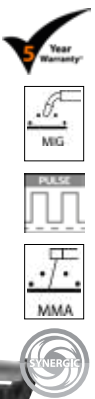

Art.nr:

JM-350P

80900,-

JASIC PRO MIG/SVETS 500 Synergic

- MIG-MMA-Lift TIG
- Synergiprogram för vanligaste material och dimensioner
- Fyrhjulsdriven matning
- Hot-start, Anti-stick, Arc-force, Lift-TIG
- Levereras med vattenkyld MIG-brännare och återledarkabel
- 400V, 27 A
- Intermittens 500A/50%
- Dim 1020x505x1390
- Vikt 129 kg



Art.nr:

JM-500SYN

91300,-

JASIC PRO PLASMACUT 80



- **Plasmaskärmaskin**
- Skärkapacitet:
Kvalitetssnitt 25 mm, Skrotsnitt 30 mm
- CNC-interface för koppling till skärbord
- Luftförbrukning 200L/min – 5 bar
- Levereras med plasma-brännare 6 m och återledarkabel
- 400V, 16A
- Intermittens 80A/40%
- Dim 555x210x415
- Vikt 15,0 kg



Art.nr:

JP-81 21900:-

JASIC PRO PLASMACUT 100



- **Plasmaskärmaskin**
- Skärkapacitet:
Kvalitetssnitt 30 mm, Skrotsnitt 35 mm
- CNC-interface för koppling till skärbord
- Luftförbrukning 220L/min – 5 bar
- Levereras med plasma-brännare 6 m och återledarkabel
- 400V, 16A
- Intermittens 100A/40%
- Dim 565x255x440
- Vikt 26,5 kg



Art.nr:

JP-101 31400:-

JASIC PRO PLASMACUT 160



- **Plasmaskärmaskin**
- Skärkapacitet:
Kvalitetssnitt 45 mm, Skrotsnitt 50 mm
- Luftförbrukning 220L/min – 5 bar
- Levereras med plasma-brännare 6 m och återledarkabel
- 400V, 48A
- Intermittens 160A/60%
- Dim 676x333x712
- Vikt 55,0 kg



Art.nr:

JP-160 55500:-

JASIC PRO TILLBEHÖR



Art.nr: Benämning:

JSB-01	Maskinväska till maskiner 140–200A	1100:-
JRC-25	Fjärrkontroll 25m till JA-402C	2395:-
JFC-05	Fotpedal till JT-200P-PFC, JT-200DS	2210:-
JFC-08	Fotpedal till JT-315P/MWD-WC	2210:-
6000004702	Kylvätska, 4 lit	716:-
793070	Kylvätska, 10 lit	1225:-

JASIC LASERSVETSAR LS-15000F & LS-20000F

- 3-in-1. Svetsa, skär och rengör med en och samma maskin
- För godstjocklek upp till 6 mm
- Använd traditionellt tillsatsmaterial
- Upp till 4 ggr snabbare än MIG och 10 ggr snabbare än TIG
- 80–90% energibesparning
- Mycket enkel installation och drift
- Mycket snabb inläring för operatören
- F2-modellen är utrustad med dubbelmatarverk



Art.nr	Effekt	Kapacitet	LxBxH	Vikt	Anslutning	
LS-15000F	1500 W	0,5–5,0 mm	773 x 410 x 737	85 kg	230 V, 32 A	Pris vid förfrågan
LS-20000F	2000 W	0,5–6,0 mm	773 x 410 x 737	92 kg	230 V, 32 A	Pris vid förfrågan
LS-20000F2	2000 W	0,5–6,0 mm	773 x 410 x 737	100 kg	230 V, 32 A	Pris vid förfrågan



Lasersvetsbås KYRUS

- Integrerad "plug and play"-elektronik inklusive dörrlås, kraftdistribution, kabelkanaler och LED-belysning enligt IEC 60825-4-standarderna
- Modulär design, möjliggör skräddarsydda lösningar och utbytbara sektioner för framtida expansionsmöjligheter
- Standarddimensioner är 3x2 m, 3x3 m, 4x3 m och 4x4 m



Pris vid förfrågan

VIKTIG INFORMATION ANG. LASERSVETSNING

Lasrar klassificeras i flera klasser beroende på vilken risknivå de utgör och deras förmåga att orsaka skada på operatören och andra inom det omgivande området, där den högsta klassen 4 representerar de farligaste lasrarna som finns tillgängliga.

EN-60825-1 beskriver klassificeringen och säkerhetsvägledningen för laserprodukter. Handhållna fiberlasersvetsmaskiner klassificeras som farliga laserprodukter i klass 4, men med den personliga skyddsutrustning som krävs för att skydda operatören och ett specialbyggt Kyrus Automation klass 4-lasersvetsbås är denna teknik säker att använda.

Skillnaden mellan lasersvetsning och traditionella bågsvetsningsprocesser är att laserenergi används istället för en elektrisk ljusbåge för att bilda smältbadet. Som sådan måste ytterligare processspecifika säkerhetsåtgärder beaktas vid användning av denna utrustning. Det är obligatoriskt att alla företag som använder laserapparater av klass 4 har en lämpligt kvalificerad lasersäkerhetsansvarig som ansvarar för lasersäkerheten på plats.

SKYDDSUTRUSTNING för lasersvetsning

Vid lasersvetsning är det mycket viktigt att skyddsutrustningen är anpassad för just lasersvetsning.

Nedan hittar du ett urval av ögonskydd anpassade för fiberlasersvetsmaskiner: OD7+ @ 1080nm klass, enligt EN207-standard.

UNIVET LASERSVETSGLASÖGON



Art.nr:

723100141 Univet Lasersvetsglasögon 3319,-

UNIVET MASTR LASERSVETSHJÄLM

- Skal i material som motstår laserstrålning
- Automatiskt svetsfilter 4–13 DIN
- Skyddar effektivt ögon och ansikte från diffust laserljus och optisk strålning

NYHET!

Art.nr:

695L000000 Univet Mastr Lasersvetshjälm 16250,-



MA!OR TecSTICK 160

MMA-LIFT TIG

- Strömområde 20-160 amp
- Intermittens 60% vid 160 amp
- Svetsar 3,2 kontinuerligt
- 280x110x160mm
- Nätspanning 1x230V
- IP21S
- Vikt 3,8 kg
- Inkl. svetskabelset



Art.nr:

304876 MA!OR Tecstick160 3690:-

MA!OR TecMIG 2.0 160 AMP

MIG-/MMA-LIFT-TIG 160 AMP

- Synergiinställningar för 0,8 och 1,0mm svetsstråd
- Strömområde 30-160 amp
- Intermittens 60% vid 114 amp
- Nätspanning 230V
- IP21S
- Levereras med MIG-brännare och återledarkabel 3m

NYHET!



Art.nr:

160230 MA!OR TecMIG 2.0 160 8595:-

R!MAC Svetssskydd

- Grönt flamsäkert draperi
- Bänkmodell
- 450x900x450mm



Art.nr:

213636 1995:-

R!MAC Svetsvägg

- Grönt flamsäkert draperi
- Höjd 180cm x bredd 240cm



Art.nr:

211455 1895:-

MA!OR TecMIG 2.0 250 AMP

MIG-/MMA-LIFT-TIG 250 AMP

- Strömområde 30-250 amp
- 4-hjulsdrivet matarverk
- Intermittens 60% vid 250 amp
- Nätspanning 380V
- IP21S
- Levereras med MIG-brännare och återledarkabel 3m



Art.nr:

380250 MA!OR TecMIG 2.0 250 14990:-

MA!OR TecCUT 120

PLASMASKÄRMASKIN

- Kapacitet 40/32 mm, (20-120 amp)
- Intermittens 60% vid 120 amp
- Nätspanning 380V, 32 amp säkring
- Inklusive plasmabrännare P80, 5m
- IP21S
- Vikt 34 kg



Art.nr:

304292 MA!OR TecCUT 120 19900:-

R!MAC Svetsbås

- Grönt flamsäkert draperi
- 180x180x180cm



Art.nr:

211457 3995:-

R!MAC Flamskyddsduk för lödning

- Tål 2400°C
- Lång livslängd
- Fritt från asbest
- Fibrer utan giftigt innehåll
- 220x152 mm

Art.nr:

165450 590:-

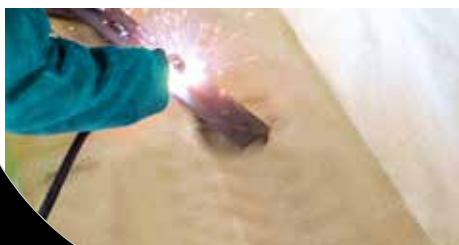

R!MAC Skyddsfil för svetsloppor etc

- Tål 1200°C
- Kantsydda för lång livslängd
- Silikonbehandlat ytskikt
- Motstår svetsloppor och vinkelslippsprut



Art.nr:

232191 1x1m 945:-

232192 1x2m 1890:-

232194 2x2m 3780:-

R!MAC Svetsduk

PERFEKT SKYDD VID SVETS-, SLIP- & VÄRMEARBETE

- Tål 600°C
- Oliksidig, aluminiumbelagd
- Bredd 1m
- Längd 30m



Art.nr:

955657 4995:-

EUROBOOR **BM45AIR** Grad- & kantfasmaskin svart & rostfritt stål

- Superkompakt
- Lämplig för gradning i hål >8mm
- Levereras med 2x45°-skär och 2xR1,5-skär
- Tydlig skala för skärdjup
- Längd 150mm
- Vikt 320g



Art.nr:

BM45AIR	Grad- & kantfasmaskin	3400:-
BM45AIR.45ALU	Skärstål 45° för aluminium	1600:-
BM45AIR.45SS	Skärstål 45° för rostfritt stål	2950:-
BM45AIR.45ST	Skärstål 45° för stål	1630:-
BM45AIR.R1.5	Skärstål R1,5 för stål (R=radie)	1630:-

EUROBOOR **B45S** Kantfasmaskin svart stål

- Lätt och smidig maskin
- Lämplig för fasning i hål >20mm
- Fasdjup max 6 mm vid 45°-vinkel
- Levereras med 1 x45°-skärhuvud inklusive skär
- Tydlig skala för skärdjup
- Längd 458 mm
- Vikt 4,8 kg



Art.nr:

B45S	Kantfasmaskin	7500:-
B45S.1011	Skärhuvud 45°	1150:-
B45S.1011A	Skärhuvud 30°	1150:-
B45S.1011B	Skärhuvud R2,5 (R=radie)	1150:-
LKS.20	Skärstål för skärhuvud 30° & 45°	1700:-
LKS.20-R	Skärstål för skärhuvud R2,5 (R=radie)	1800:-

EUROBOOR **B60** Kantfasmaskin svart stål

- Mycket kraftfull och effektiv för bearbetning i svart stål
- Lämplig för fasning i hål >150mm
- Fasdjup max 24 mm vid 45°-vinkel
- Levereras med 1 x45°-skärhuvud inklusive skär
- Tydlig skala för skärdjup och vinkel 0-60°
- 1100W
- Längd 415mm
- Vikt 22,3kg



Art.nr:

B60	Kantfasmaskin	19900:-
B60.0027	Skärhuvud	6990:-
LKS.15	Skärstål, 10/frp	2300:-/frp

EUROBOOR **B60S** Kantfasmaskin svart & rostfritt stål

- Mycket kraftfull och effektiv för bearbetning i svart & rostfritt stål
- Lämplig för fasning i hål >150mm
- Fasdjup max 24 mm vid 45°-vinkel
- Levereras med 1 x45°-skärhuvud inklusive skär
- Tydlig skala för skärdjup och vinkel 0-60°
- 1800W
- Längd 415mm
- Vikt 24,5kg



Art.nr:

B60S	Kantfasmaskin	24900:-
B60.0027	Skärhuvud	6990:-
LKS.15	Skärstål, 10/frp	2300:-/frp
B60.1020S	Guide i rostfritt stål	3100:-

EUROBOOR **TUBE.30 & TUBE.55S/T** Magnetbormaskiner för plana ytor & rör

	TUBE.30	TUBE.55S/T
Effekt	950/1700W	1700W
Varvtal max	775rpm	500 rpm
Slaglängd	90 mm	170 mm
Dragkraft magnet	532kgx2	900kgx2
Magneter	2 ställbara	2 ställbara
Höjd	326-416mm	523-693mm
Vikt	11 kg	16 kg
Weldon kärnbörr	12-30mm	12-55mm
Spiralbörr	1-13mm	1-23mm
Permanentmagnet		

Art.nr:

TUBE.30	16400:-
TUBE.55S/T	27900:-



EUROBOOR **F.16** Stativ med magnetfot för bormaskin

- Kragfäste Ø43 mm
- Längd 310mm
- Bredd 170mm
- Höjd 325-495mm
- Vikt 7,5kg
- Dragkraft magnet 1200kg
- Magnet 160x80x36mm



Art.nr:

F.16	6400:-
-------------	---------------

EUROBOOR ECO.30 & ECO.30+ Magnetbormaskin

- Effekt: 950 W
- Varvtal obelastad 775 rpm
- Slaglängd 90 mm
- Dragkraft magnet 1200 kg
- Vikt 8,5 kg
- Höjd 293-383 mm
- Weldonfäste
- Kärnbör 12-30 mm
- Spiralbör 1-13 mm
- Försänkning 10-35 mm



Art.nr:

ECO.30	7800:-
ECO.30S+	9900:-

EUROBOOR ECO.32 & ECO.32+ Magnetbormaskin

- Effekt: 1050 W
- Varvtal obelastad 775 rpm
- Slaglängd 150 mm
- Dragkraft magnet 1500 kg
- Vikt 12 kg
- Höjd 370-512 mm
- Weldonfäste
- Kärnbör 12-32 mm
- Spiralbör 1-13 mm
- Försänkning 10-40 mm



Art.nr:

ECO.32	9400:-
ECO.32+	10800:-

SLITSTARK
STORSÄLJARE

EUROBOOR ECO.32-T Magnetbormaskin

- Effekt: 1050 W
- Steglöst varv 100-530 rpm
- Slaglängd 150 mm
- Dragkraft magnet 1500 kg
- Vikt 11 kg
- Höjd 370-512 mm
- Weldonfäste
- Kärnbör 12-32 mm
- Spiralbör 1-13 mm
- Gängning M3-M12 mm
- Försänkning 10-40 mm

HÖGER
VÄNSTER-
GÅNGBORRA GÅNGA
FÖRSÄNKA

Art.nr:

ECO.32-T	11900:-
----------	---------

EUROBOOR ECO.36 & ECO.36+ Magnetbormaskin lågbyggd

- Effekt: 1050 W
- Varvtal obelastad 700 rpm
- Slaglängd 40 mm
- Dragkraft magnet 1200 kg
- Höjd 165 mm
- Vikt 10,3 kg
- Weldonfäste
- Kärnbör 12-36 mm
- Försänkning <40 mm



Art.nr:

ECO.36	12900:-
ECO.36+	14300:-

EUROBOOR ECO.40S Magnetbormaskin

- Effekt: 1150 W
- Varvtal obelastad 600 rpm
- Slaglängd 145 mm
- Dragkraft magnet 1500 kg
- Vikt 11,2 kg
- Höjd 360-440 mm
- Weldonfäste
- Kärnbör 12-40 mm
- Spiralbör 1-16 mm
- Försänkning 10-45 mm



Art.nr:

ECO.40S	10600:-
---------	---------

EUROBOOR ECO.40S+ Magnetbormaskin

- Effekt: 1150 W
- Varvtal obelastad 600 rpm
- Slaglängd 145 mm
- Dragkraft magnet 1500 kg
- Vikt 11,2 kg
- Höjd 360-440 mm
- Weldonfäste
- Kärnbör 12-40 mm
- Spiralbör 1-16 mm
- Försänkning 10-45 mm

INBYGGD
NÄTKABEL

Art.nr:

ECO.40S+	11900:-
----------	---------

EUROBOOR ECO.50S & ECO.50S+ Magnetbormaskin

- Effekt 1300 W
- Varvtal obelastad 315/690 rpm
- Slaglängd 170 mm
- Dragkraft magnet 1500kg
- Höjd 445-615mm
- Vikt 11,2kg
- Weldonfäste MK3
- Kärnborr 12-50mm
- Spiralborr 1-23 mm
- Försänkning 10-55mm

FÖR DE TUFFASTE
HÅLTAGNING-
JOBBERN



Art.nr:

ECO.50S	15300:-
ECO.50S+	16300:-

EUROBOOR ECO.50+/T Magnetbormaskin

- Effekt 1375 W
- Steglöst varv 100-530 rpm
- Slaglängd 170 mm
- Dragkraft magnet 1850kg
- Höjd 385-540mm
- Vikt 13,5kg
- MK2 fäste
- Kärnborr 12-50mm
- Spiralborr 1-23 mm
- Gängning M3-M20mm
- Försänkning 10-40mm

BORRA GÄNGA
FÖRSÄNKA



Art.nr:

ECO.50+/T	17200:-
-----------	---------

EUROBOOR ECO.55S+/T Magnetbormaskin

- Effekt 1700 W
- Steglöst varv 60-500rpm
- Slaglängd 170 mm
- Dragkraft magnet 1850kg
- Höjd 490-660mm
- Vikt 13,75kg
- MK3 fäste
- Kärnborr 12-55mm
- Spiralborr 1-23 mm
- Gängning M3-M20mm
- Försänkning 10-45mm

HÖGER
VÄNSTER-
GÅNG



LEDINDICATOR
FÖR RÄTT
ARBETSTRYCK

Art.nr:

ECO.55S+/T	19500:-
------------	---------

EUROBOOR ECO.55S+/TA Magnetbormaskin

- Effekt 1700 W
- Steglöst varv 60-500rpm
- Slaglängd 170 mm
- Dragkraft magnet 1850kg
- Höjd 490-660mm
- Vikt 23,5kg
- MK3 fäste
- Kärnborr 12-55mm
- Spiralborr 1-23 mm
- Gängning M3-M20mm
- Försänkning 10-45mm

HÖGER
VÄNSTER-
GÅNG



AUTOMATISK
MATNING

Art.nr:

ECO.55S+/TA	29500:-
-------------	---------

EUROBOOR ECO.60S+ Magnetbormaskin

- Effekt 1700 W
- Varvtal 60-275/100-500rpm
- Slaglängd 170 mm
- Dragkraft magnet 1850kg
- Höjd 452-622mm
- Vikt 12,9kg
- MK3 fäste
- Kärnborr 12-60mm
- Spiralborr 1-23 mm
- Försänkning 10-65mm

HEAVY
DUTY



Art.nr:

ECO.60S+	17900:-
----------	---------

EUROBOOR ECO.80S+ Magnetbormaskin

- Effekt 1800 W
- Varvtal obelastad 200-650 rpm
- Slaglängd 260 mm
- Dragkraft magnet 3000kg
- Höjd 510-710mm
- Vikt 27,3kg
- MK3 fäste
- Kärnborr 12-80mm
- Spiralborr 1-31 mm
- Försänkning 10-85mm

4 OLIKA
VARTAL



Art.nr:

ECO.80S+	21900:-
----------	---------

EUROBOOR ECO.100S+/T Magnetbormaskin

- Effekt: 2050 W
- Varvtal 42–620 rpm
- Slaglängd 260 mm
- Dragkraft magnet 3000 kg
- Höjd 510–710 mm
- Vikt 28 kg
- MK3 fäste
- Kärnbör 12–100 mm
- Spiralbör 1–31 mm
- Gängning M3–M30 mm
- Försänkning 10–50 mm



HÖGER
VÄNSTER-
GÅNG

Art.nr:

ECO.100S+/T 24800.-

EUROBOOR ECO.100S+/TD Magnetbormaskin

- Effekt: 2050 W
- Varvtal 42–620 rpm
- Slaglängd 260 mm
- Dragkraft magnet 3000 kg
- Höjd 510–710 mm
- Vikt 28 kg
- MK3 fäste
- Kärnbör 12–100 mm
- Spiralbör 1–31 mm
- Gängning M3–M30 mm
- Försänkning 10–50 mm



HÖGER
VÄNSTER-
GÅNG

RÖRLIG
MAGNETFOT



Roterbar 30°
åt båda håll
och skjutbar
15–20 mm
framåt/bakåt

Art.nr:

ECO.100S+/TD 26900.-

EUROBOOR ECO.100S+/CT Magnetbormaskin

- Korsbörd, rörelseavstånd 110 mm (x-axel) och 120 mm (y-axel)
- Effekt: 2200 W
- 4 hastigheter, 42–620 rpm
- Slaglängd 260 mm
- Dragkraft magnet 4300 kg
- Vikt 55 kg
- Höjd 615–793 mm
- MK3 fäste, Weldonfäste 31,75 mm
- Kärnbör 12–100 mm
- Spiralbör 1–31,75 mm
- Försänkning \varnothing 10 - 105 mm
- Försänkning 10–40 mm



HÖGER
VÄNSTER-
GÅNG

BORRA GÄNGA
FÖRSÄNKA

Art.nr:

ECO.100S+/CT 37600.-

EUROBOOR ECO.200S/T Magnetbormaskin

- Effekt: 2750 W
- Steglöst varv 40–470 rpm
- Slaglängd 255 mm
- Dragkraft magnet 3680 kg
- Höjd 650–905 mm
- Vikt 58,5 kg
- MK4 fäste
- Kärnbör 12–400 mm
- Spiralbör 1–50 mm
- Gängning M3–M48 mm
- Försänkning 10–205 mm



HÖGER
VÄNSTER-
GÅNG

MAX BORR-
DIAMETER
200 MM

Art.nr:

ECO.200S/T 49900.-

EUROBOOR EBM.36/P18 18 V Magnetbormaskin

- Effekt: 1000 W
- Varvtal obelastad, 530 rpm
- Höjd 370–410 mm
- Vikt 10,2 kg
- Weldonfäste
- Kärnbör 12–36 mm
- Permanentmagnet
- Levereras utan batteri och laddare
- Batteriplattform Makita LXT



44 HÅL/
LADDNING
(\varnothing 14 MM)

Art.nr:

EBM.36/P18	Magnetbormaskin 18V exkl. batteri/laddare	16 900.-
EBM.36/P18-5	Magnetbormaskin 18V inkl. 2st 5Ah-batteri/laddare	19 900.-
EBM.36/P-18V-9	Magnetbormaskin 18V inkl. 2st 9Ah-batteri/laddare	20 990.-
EB18V5A	Batteri-EBM 18V 5Ah	2 550.-
EB18V9A	Batteri-EBM 18V 9Ah	3 550.-
EBC1	Laddare till EBM.36/P18	1 390.-

EUROBOOR VAC.50S+ Bormaskin med vacuumfäste

- Effekt: 1300 W
- Varvtal obelastad, 380/690 rpm
- Höjd 420–590 mm
- Vikt 9,9 kg
- MK3 Weldonfäste
- Kärnbör 12–50 mm
- Spiralbör 1–23 mm
- Försänkning 10–55 mm
- Absorptionskraft 300 kg
- Integrerad vacuum-motor



INBYGGD
NÄTKABEL

Art.nr:

VAC.50S+ 19900.-

KÄRNBORR MED WELDONFÄSTE



Weldon 19,05 mm
Skärdjup 30,00 mm

Art.nr.	Ø mm	Pris
HCS.120	12,0	305:-
HCS.130	13,0	305:-
HCS.140	14,0	305:-
HCS.150	15,0	313:-
HCS.160	16,0	327:-
HCS.170	17,0	345:-
HCS.180	18,0	354:-
HCS.190	19,0	360:-
HCS.200	20,0	364:-
HCS.210	21,0	389:-
HCS.220	22,0	401:-
HCS.230	23,0	421:-
HCS.240	24,0	448:-
HCS.250	25,0	463:-
HCS.260	26,0	478:-
HCS.270	27,0	494:-
HCS.280	28,0	511:-
HCS.290	29,0	520:-
HCS.300	30,0	575:-
HCS.310	31,0	650:-
HCS.320	32,0	685:-
HCS.330	33,0	733:-
HCS.340	34,0	784:-
HCS.350	35,0	874:-
HCS.360	36,0	928:-
HCS.370	37,0	846:-
HCS.380	38,0	950:-
HCS.390	39,0	1000:-
HCS.400	40,0	1023:-
HCS.410	41,0	1067:-
HCS.420	42,0	1118:-
HCS.430	43,0	1151:-
HCS.440	44,0	1230:-
HCS.450	45,0	1257:-
HCS.460	46,0	1298:-
HCS.470	47,0	1311:-
HCS.480	48,0	1400:-
HCS.490	49,0	1467:-
HCS.500	50,0	1501:-
HCS.510	51,0	1540:-
HCS.520	52,0	1574:-
HCS.530	53,0	1644:-
HCS.540	54,0	1724:-
HCS.550	55,0	1799:-
HCS.560	56,0	1834:-
HCS.570	57,0	1846:-
HCS.580	58,0	1894:-
HCS.590	59,0	1954:-
HCS.600	60,0	1998:-

HSS



Weldon 19,05 mm
Skärdjup 55,00 mm

Art.nr.	Ø mm	Pris
HCL.120	12,0	462:-
HCL.130	13,0	462:-
HCL.140	14,0	427:-
HCL.150	15,0	427:-
HCL.160	16,0	448:-
HCL.170	17,0	462:-
HCL.180	18,0	502:-
HCL.190	19,0	511:-
HCL.200	20,0	528:-
HCL.210	21,0	569:-
HCL.220	22,0	595:-
HCL.230	23,0	610:-
HCL.240	24,0	638:-
HCL.250	25,0	664:-
HCL.260	26,0	683:-
HCL.270	27,0	725:-
HCL.280	28,0	758:-
HCL.290	29,0	782:-
HCL.300	30,0	843:-
HCL.310	31,0	874:-
HCL.320	32,0	902:-
HCL.330	33,0	951:-
HCL.340	34,0	1000:-
HCL.350	35,0	1042:-
HCL.360	36,0	1075:-
HCL.370	37,0	1116:-
HCL.380	38,0	1177:-
HCL.390	39,0	1232:-
HCL.400	40,0	1307:-
HCL.410	41,0	1355:-
HCL.420	42,0	1400:-
HCL.430	43,0	1500:-
HCL.440	44,0	1641:-
HCL.450	45,0	1722:-
HCL.460	46,0	1821:-
HCL.470	47,0	1961:-
HCL.480	48,0	2055:-
HCL.490	49,0	2103:-
HCL.500	50,0	2164:-
HCL.510	51,0	2193:-
HCL.520	52,0	2271:-
HCL.530	53,0	2383:-
HCL.540	54,0	2427:-
HCL.550	55,0	2487:-
HCL.560	56,0	2563:-
HCL.570	57,0	2638:-
HCL.580	58,0	2710:-
HCL.590	59,0	2785:-
HCL.600	60,0	2678:-

HSS



Weldon 19,05 mm
Skärdjup 30,00 mm

Art.nr.	Ø mm	Pris
IBS.120	12,0	565:-
IBS.130	13,0	565:-
IBS.140	14,0	567:-
IBS.150	15,0	602:-
IBS.160	16,0	635:-
IBS.170	17,0	649:-
IBS.180	18,0	662:-
IBS.190	19,0	680:-
IBS.200	20,0	703:-
IBS.210	21,0	749:-
IBS.220	22,0	761:-
IBS.230	23,0	815:-
IBS.240	24,0	855:-
IBS.250	25,0	883:-
IBS.260	26,0	922:-
IBS.270	27,0	935:-
IBS.280	28,0	977:-
IBS.290	29,0	1003:-
IBS.300	30,0	1036:-
IBS.310	31,0	1103:-
IBS.320	32,0	1270:-
IBS.330	33,0	1361:-
IBS.340	34,0	1503:-
IBS.350	35,0	1670:-
IBS.360	36,0	1737:-
IBS.370	37,0	1804:-
IBS.380	38,0	1804:-
IBS.390	39,0	1870:-
IBS.400	40,0	1904:-
IBS.410	41,0	2003:-
IBS.420	42,0	2071:-
IBS.430	43,0	2137:-
IBS.440	44,0	2306:-
IBS.450	45,0	2384:-
IBS.460	46,0	2439:-
IBS.470	47,0	2538:-
IBS.480	48,0	2671:-
IBS.490	49,0	2671:-
IBS.500	50,0	2724:-
IBS.510	51,0	3607:-
IBS.520	52,0	3807:-
IBS.530	53,0	4406:-
IBS.540	54,0	4474:-
IBS.550	55,0	4742:-
IBS.560	56,0	4878:-
IBS.570	57,0	5074:-
IBS.580	58,0	5208:-
IBS.590	59,0	5335:-
IBS.600	60,0	5475:-

COBOLT



Weldon 19,05 mm
Skärdjup 55,00 mm

Art.nr.	Ø mm	Pris
IBL.120	12,0	736:-
IBL.130	13,0	736:-
IBL.140	14,0	749:-
IBL.150	15,0	794:-
IBL.160	16,0	868:-
IBL.170	17,0	935:-
IBL.180	18,0	977:-
IBL.190	19,0	1003:-
IBL.200	20,0	1068:-
IBL.210	21,0	1135:-
IBL.220	22,0	1170:-
IBL.230	23,0	1203:-
IBL.240	24,0	1237:-
IBL.250	25,0	1270:-
IBL.260	26,0	1302:-
IBL.270	27,0	1403:-
IBL.280	28,0	1471:-
IBL.290	29,0	1503:-
IBL.300	30,0	1536:-
IBL.310	31,0	1670:-
IBL.320	32,0	1702:-
IBL.330	33,0	1804:-
IBL.340	34,0	1870:-
IBL.350	35,0	1970:-
IBL.360	36,0	2071:-
IBL.370	37,0	2137:-
IBL.380	38,0	2172:-
IBL.390	39,0	2270:-
IBL.400	40,0	2497:-
IBL.410	41,0	2538:-
IBL.420	42,0	2606:-
IBL.430	43,0	2671:-
IBL.440	44,0	2805:-
IBL.450	45,0	3205:-
IBL.460	46,0	3405:-
IBL.470	47,0	3673:-
IBL.480	48,0	3740:-
IBL.490	49,0	3873:-
IBL.500	50,0	4146:-
IBL.510	51,0	4274:-
IBL.520	52,0	4878:-
IBL.530	53,0	5074:-
IBL.540	54,0	5276:-
IBL.550	55,0	5475:-
IBL.560	56,0	5676:-
IBL.570	57,0	5877:-
IBL.580	58,0	6012:-
IBL.590	59,0	6277:-
IBL.600	60,0	6544:-

COBOLT



Weldon 19,05 mm
Skärdjup 75,00 mm

Art.nr.	Ø mm	Pris
HCY.140	14,0	1238:-
HCY.150	15,0	1238:-
HCY.160	16,0	1238:-
HCY.170	17,0	1238:-
HCY.180	18,0	1281:-
HCY.190	19,0	1329:-
HCY.200	20,0	1376:-
HCY.210	21,0	1475:-
HCY.220	22,0	1525:-
HCY.230	23,0	1595:-
HCY.240	24,0	1666:-
HCY.250	25,0	1736:-
HCY.260	26,0	1813:-
HCY.270	27,0	1880:-
HCY.280	28,0	1925:-
HCY.290	29,0	2021:-
HCY.300	30,0	2066:-
HCY.310	31,0	2163:-
HCY.320	32,0	2212:-
HCY.330	33,0	2284:-
HCY.340	34,0	2352:-
HCY.350	35,0	2425:-
HCY.360	36,0	2543:-
HCY.370	37,0	2593:-
HCY.380	38,0	2656:-
HCY.390	39,0	2688:-
HCY.400	40,0	2757:-
HCY.410	41,0	2806:-
HCY.420	42,0	2880:-
HCY.430	43,0	2904:-
HCY.440	44,0	2985:-
HCY.450	45,0	3022:-
HCY.460	46,0	3070:-
HCY.470	47,0	3140:-
HCY.480	48,0	3215:-
HCY.490	49,0	3259:-
HCY.500	50,0	3330:-

HSS



Weldon 19,05 mm
Skärdjup 100,00 mm

Art.nr.	Ø mm	Pris
HCX.180	18,0	1785:-
HCX.190	19,0	2022:-
HCX.200	20,0	2139:-
HCX.210	21,0	2329:-
HCX.220	22,0	2429:-
HCX.230	23,0	2535:-
HCX.240	24,0	2570:-
HCX.250	25,0	2672:-
HCX.260	26,0	2867:-
HCX.270	27,0	2989:-
HCX.280	28,0	3083:-
HCX.290	29,0	3209:-
HCX.300	30,0	3310:-
HCX.310	31,0	3421:-
HCX.320	32,0	3520:-
HCX.330	33,0	3620:-
HCX.340	34,0	3737:-
HCX.350	35,0	3852:-
HCX.360	36,0	3958:-
HCX.370	37,0	4064:-
HCX.380	38,0	4180:-
HCX.390	39,0	4285:-
HCX.400	40,0	4415:-
HCX.410	41,0	4483:-
HCX.420	42,0	4556:-
HCX.430	43,0	4623:-
HCX.440	44,0	4721:-
HCX.450	45,0	4792:-
HCX.460	46,0	4896:-
HCX.470	47,0	4995:-
HCX.480	48,0	5073:-
HCX.490	49,0	5174:-
HCX.500	50,0	5292:-

HSS



Weldon 19,05 mm
Skärdjup 35,00 mm

Art.nr.	Ø mm	Pris
HMS.140	14,0	717:-
HMS.150	15,0	717:-
HMS.160	16,0	717:-
HMS.170	17,0	717:-
HMS.180	18,0	717:-
HMS.190	19,0	717:-
HMS.200	20,0	717:-
HMS.210	21,0	717:-
HMS.220	22,0	717:-
HMS.230	23,0	717:-
HMS.240	24,0	717:-
HMS.250	25,0	717:-
HMS.260	26,0	788:-
HMS.270	27,0	788:-
HMS.280	28,0	788:-
HMS.290	29,0	788:-
HMS.300	30,0	788:-
HMS.310	31,0	868:-
HMS.320	32,0	868:-
HMS.330	33,0	868:-
HMS.340	34,0	868:-
HMS.350	35,0	868:-
HMS.360	36,0	985:-
HMS.370	37,0	985:-
HMS.380	38,0	985:-
HMS.390	39,0	985:-
HMS.400	40,0	985:-
HMS.410	41,0	1179:-
HMS.420	42,0	1179:-
HMS.430	43,0	1179:-
HMS.440	44,0	1179:-
HMS.450	45,0	1382:-
HMS.460	46,0	1382:-
HMS.470	47,0	1382:-
HMS.480	48,0	1382:-
HMS.490	49,0	1382:-
HMS.500	50,0	1329:-

HM



Weldon 19,05 mm
Skärdjup 55,00 mm

Art.nr.	Ø mm	Pris
HML.180	18,0	861:-
HML.190	19,0	861:-
HML.200	20,0	861:-
HML.210	21,0	861:-
HML.220	22,0	861:-
HML.230	23,0	861:-
HML.240	24,0	861:-
HML.250	25,0	899:-
HML.260	26,0	944:-
HML.270	27,0	944:-
HML.280	28,0	944:-
HML.290	29,0	944:-
HML.300	30,0	944:-
HML.310	31,0	1042:-
HML.320	32,0	1042:-
HML.330	33,0	1042:-
HML.340	34,0	1042:-
HML.350	35,0	

PILOTPINNAR för kärnborr



Art.nr:	Pilotpinne (mm):	Dim (mm):	Pris
IBC.70	HCS-borr Ø12-60	6,35x77	169,-
IBC.90	HCL-borr Ø12-60	6,35x102	176,-
IBC.K50	HCX-borr Ø18-50	6,35x155	207,-
IBC.K25	HCY-borr Ø14-50	6,35x125	197,-
IBC.85	HCS-borr Ø61-100	8,0x90	193,-
IBC.100	HCL-borr Ø61-130	8,0x123	231,-
IBC.130	HCX-borr Ø61-100	8,0x162	249,-

KÄRNBORRSET HSS Weldonfäste

- Kärnborr i jämna mm-dimensioner
- Passande pilotpinnar ingår
- Borrdjup 30/55 mm
- HSS S2-kvalitet



Art.nr:	Skärdjup:	Dim:	Pris
HCS.KIT/TF	30mm	12-22mm, 6st	1810,-
HCS.KIT/10	30mm	12-30mm, 10st	3952,-
HCL.KIT/10	55mm	12-30mm, 10st	5189,-

SPIRALBORRSET HSS Weldonfäste

- Spiralborr
6, 7, 8, 9, 10, 11 mm
- Borrdjup 30 mm
- HSS



Art.nr:	Skärdjup:	Pris
SSPI.KIT	30mm	1487,-

SPIRALBORR HSS Weldonfäste

	Art.nr:	Dim:	Pris
	SSPI.06	6mm	287,-
	SSPI.07	7mm	287,-
	SSPI.08	8mm	333,-
	SSPI.09	9mm	333,-
	SSPI.10	10mm	366,-
	SSPI.11	11mm	366,-
	SSPI.12	12mm	398,-
	SSPI.13	13mm	398,-
	SSPI.14	14mm	415,-

90°-FÖRSÄNKARE Weldonfäste

	Art.nr:	Ø hål	Pris
	SCE.25	10-25mm	1154,-
	SCE.40	10-40mm	1231,-
	SCE.50	10-50mm	1290,-

MK-ADAPTER Reduceringshylsa för morsekona

Art.nr:	Ytterkona:	Innerkona:	Pris
790021	MK2	MK1	134,-
790031	MK3	MK1	137,-
790032	MK3	MK2	137,-
790042	MK4	MK2	155,-



FÖRLÄNGARE till borr med morsekonafäste

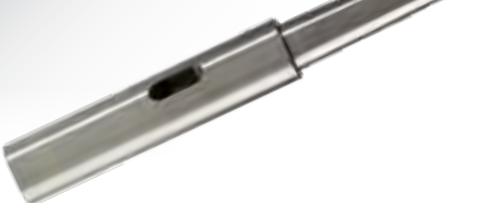

Art.nr:	Dim:	Pris
IBK.MC2-L100	90mm/MK2	1098,-
MC.33121	121mm/MK3	2072,-

KÄRNBORRADAPTER till pelarborrmaskin

- MK2/MK3 med Weldonfäste
- Kärnborr Ø 12-60mm







Art.nr:	Dim:	Pris
MC.2	MK2-fäste	2079,-
MC.3	MK3-fäste	2807,-

FÖRLÄNGARE till kärnborr weldonfäste

Art.nr:	Standard/Slim	Dim:	Pris
IBK.25	Standard	25x35mm	587,-
IBK.50	Standard	50x35mm	643,-
IBK.75	Standard	75x35mm	698,-
IBK.100	Standard	100x35mm	773,-
IBK.100/CK	Slim	100x26mm	3110,-
IBK.150/CK	Slim	150x26mm	3422,-
IBK.200/CK	Slim	200x26mm	3734,-

KÄRNBORRSADAPTER

	Art.nr:	Adapter:	Pris
	IBK.NIT	Nitto utv-Weldon inv	602,-
	IBK.QFN	Fein utv-Weldon inv	602,-
	IBK.14	Weldon utv-½ unf	556,-
	IBK.16-14	Weldon utv-B16	485,-
	IBK.15	½"x20 unf inv+utv	808,-

BORRCHUCKAR



Art.nr:	Nyckelchuck:	Fäste:	Pris
IBK.13	1,5-13mm	½"x20 UNF	557,-
IBK.13-B16	1,5-13mm	B16	587,-
IBK.16	1,5-16mm	B16	654,-



Art.nr:	Snabbchuck:	Fäste:	Pris
IBQ.13	1,5-13mm	½"x20 UNF	977,-
IBQ.13B16	1,5-13mm	B16	977,-
IBQ.16	1,5-16mm	B16	1452,-



Art.nr:	Kompaktchuck:	Fäste:	Pris
IBK.13Q	2-13mm	½"x20 UNF	815,-

BORRCHUCKSADAPTRAR



Art.nr:	Adapter:	Pris
1/2UNF-MC2	½"UNF-MK2	105,-
1/2UNF-MC3	½"UNF-MK3	122,-
B16-MC2	B16-MK2	101,-
B16-MC3	B16-MK3	103,-
B18-MC2	B18-MK2	101,-
B18-MC3	B18-MK3	103,-

SKÄRPASTA

- Utmärkt till rostfritt, hardox samt räls
- 50g i deostick-utförande



Art.nr:	Dim:	Pris
IBP.70	1 kg	349,-
101021	50g	115,-

AKTIV SKÄROLJA 1 L/5L/60L

- Chlorinefri
- Endast för järnhaltiga metaller



Art.nr:	Dim:	Pris
IBO.2001	1 L	259,-
IBO.2050	5 L	1123,-
IBO.2060	60 L	9255,-

SKÄROLJA 1 L/5L/60L





- Vattenlöslig
- Perfekt för automatiska kyl-/smörjssystem
- Spädes med vatten 1:20



Art.nr:	Dim:	Pris
MV.4001	1 L	278,-
MV.4050	5 L	1362,-
MV.4060	60 L	12050,-

VÄRMECOILS

Högkvalitativa coils till Inductor Ultra & Speed m.fl.

	Art.nr	Induktionscoil rak	Pris
	381522	Induktionscoil rak 15mm M6	361,-
	381922	Induktionscoil rak 19mm M8	361,-
	382022	Induktionscoil rak 20mm M8	361,-
	382322	Induktionscoil rak 23mm M10	361,-
	382633	Induktionscoil rak 26mm M12	403,-
	383233	Induktionscoil rak 32mm M16	403,-
	383833	Induktionscoil rak 38mm M20	403,-
	384533	Induktionscoil rak 45mm M24	413,-
	Art.nr	Induktionscoil sida	Pris
	481522	Induktionscoil sida innerdiameter 15mm M6	361,-
	481922	Induktionscoil sida innerdiameter 19mm M6	361,-
	482022	Induktionscoil sida innerdiameter 20mm M8	361,-
	482322	Induktionscoil sida innerdiameter 23mm M10	361,-
	482633	Induktionscoil sida innerdiameter 26mm M12	403,-
	483233	Induktionscoil sida innerdiameter 32mm M16	403,-
	483833	Induktionscoil sida innerdiameter 38mm M20	403,-
	484533	Induktionscoil sida innerdiameter 45mm M24	413,-
	Art.nr	Specialcoils	Pris
	388000	Induktionscoil Flex mjukx800mm	589,-
	389000	Induktionscoil Flex hårdx750mm	413,-
	388200	Induktionscoil Flex Keramisk flex	869,-
	389048	Induktionscoil Radie PAD	869,-
	389033	Induktionscoil O-don PAD	413,-
	389044	Induktionscoil FOCUS	827,-
	Art.nr	Induktionscoilset	Pris
	381545	Induktionscoilset rak 8 st coils	2691,-
	381506	Induktionscoilset sida 8 st coils	2691,-
	380038	Induktionscoilset MAX rak 11 st coils	4035,-
	380039	Induktionscoilset MAX sida 11 st coils	4035,-

R!MAC ULTRA INDUCTOR 1.2

Multiverktyg för lossning av bult och mutter m m vid reparations- och underhållsarbeten.

- Integrerad LED-belysning
- Levereras i väska eller kartong med 4 st värmecoils
 - Ø 19 mm
 - Ø 26 mm
 - O-don PAD
 - En mjuk och flexibel coil, längd 800 mm
- Flera olika värmecoils finns som tillval

MADE IN EUROPE



Effekt	Max 1,2kW
Intermittens	1,2kW-50%
Intermittens	0,8kW-100%
Spänning	230V 1-fas
Skyddsklass	IP20
LxBxH	375x65x85
Vikt	2,0kg
Nätkabel	2m
Art.nr: 381210	lev i kartong 5900,-
Art.nr: 381212	lev i väska 6500,-

R!MAC SPEED INDUCTOR 1.5

Multiverktyg för lossning av bult och mutter m m vid reparations- och underhållsarbeten.

- Integrerad LED-belysning
- Levereras i väska med 4 st värmecoils, Ø 19 mm, Ø 26 mm, O-don PAD, samt en mjuk och flexibel coil, längd 800 mm
- Flera olika värmecoils finns som tillval

MADE IN EUROPE



Effekt	Max 1,5kW
Intermittens	1,5kW-50%
Intermittens	1,0kW-100%
Spänning	230V 1-fas
Skyddsklass	IP20
LxBxH	200x140x75
Vikt	4,5kg
Nätkabel	3m
Induktionskabel	0,8m
Art.nr: 381500	9500,-



R!MAC BASIC INDUCTOR 3.5

Induktionsvärmare med vattenkylning för högsta nyttjandegrad. Snabb och effektiv värmning av bult och mutter mm vid reparations- och underhållsarbeten. Lämpar sig framförallt för reparation och underhållsarbeten.

- Kan drivas av elverk
- Digital display
- Timer- och effektinställningar
- Levereras med 1 st vattenkylt värmedon

MADE IN EUROPE



Effekt	Max 3,7kW
Intermittens	3,5kW-100%
Spänning	230V 1-fas
Skyddsklass	IP22
LxBxH	440x200x240
Vikt	13,5kg
Nätkabel	3m
Induktionskabel	2m
Art.nr: 383510	33600:-

R!MAC FORCE INDUCTOR 4.5

Induktionsvärmare med vattenkylning för högsta nyttjandegrad. Snabb och effektiv värmning av bult och mutter mm vid reparations- och underhållsarbeten. Lämpar sig även för produktion, tex lödning, då mjukvaran ger möjlighet till olika programinställningar och dataexport.

- Kan drivas av elverk
- Digital display som visar upp till 10 parametrar
- Timer- och effektinställningar
- Levereras med 1 st vattenkylt värmedon
- Fotpedal som tillval
- Timer
- Dataexport



MADE IN EUROPE

Effekt	Max 4,5kW
Intermittens	4,5kW-85%
Spänning	230V 1-fas
Skyddsklass	IP22
LxBxH	440x200x240
Vikt	13,5kg
Nätkabel	3m
Induktionskabel	2m
Art.nr: 384500	38800:-

TILLBEHÖR INDUCTOR 3.5 & 4.5

Högkvalitativa coils och brännardon till Inductor 3.5 & 4.5.

	Art.nr	Brännardon	Pris
	387101	Förlängningshals 95 mm	1230:-
	387102	Brännardon vinklad	4900:-
	387103	Brännardon sida	4900:-
	387104	Brännardon rak	4900:-
	387108	Induktionscoil för fälgmuttrar	4900:-
	387109	Induktionscoil rund	4900:-
	Art.nr	Coils	Pris
	387105	Adapter för coils	2100:-
	381001	Induktionscoil Ø 20 mm innerdiameter	4160:-
	381002	Induktionscoil Ø 26 mm innerdiameter	4160:-
	381003	Induktionscoil Ø 32 mm innerdiameter	4160:-
	381004	Induktionscoil Ø 38 mm innerdiameter	4160:-
	381005	Induktionscoil Ø 40 mm innerdiameter	4160:-
	381006	Induktionscoil Ø 45 mm innerdiameter	4160:-
	381007	Induktionscoil Ø 53 mm innerdiameter	4160:-

FOTPEDAL INDUCTOR



389101	Fotpedal	2490:-
--------	----------	---------------

KYLVÄTSKA INDUCTOR



389100	Kylvätska Inductor 3 lit	530:-
--------	--------------------------	--------------

MEGA INDUCTOR 100

Kraftfull induktionsvärmare med vattenkylning för högsta nyttjandegrad.

Användningsområden: fordons-, järnvägs-, flyg- och marinindustrin samt industrin i allmänhet.

Uppvärmning före härdning, riktning, smide, bockning av stålprofiler, glödning, lödning samt värmning av bult och mutter m.m.

Låga driftskostnader.

MADE IN EUROPE



Effekt	Max 10kW
Spänning	3x400V
Skyddsklass	IP21
LxBxH	400x760x700
Vikt	68 kg
Nätkabel	3m
Induktionskabel	4m
Art.nr: 381010	89900:-

MAX INDUCTOR 190

Vår mest kraftfulla induktionsvärmare med vattenkylning för högsta nyttjandegrad.

Användningsområden: fordons-, järnvägs-, flyg- och marinindustrin samt industrin i allmänhet.

Uppvärmning före härdning, riktning, smide, bockning av stålprofiler, glödning, lödning samt värmning av bult och mutter m.m.

Låga driftskostnader.



Effekt	Max 19kW
Spänning	3x400V
Skyddsklass	IP21
LxBxH	540x840x960
Vikt	96 kg
Nätkabel	3m
Induktionskabel	4m
Art.nr: 381900	139000:-

TILLBEHÖR INDUCTOR 100/190

Högkvalitativa coils och brännardon till Inductor 100/190.

	Art.nr	Focus	Pris
	389102	Rund focus coil	6990:-
	Art.nr	Singelvarv	Pris
	389103	Rund coil singelvarv Ø 22mm	6460:-
	389104	Rund coil singelvarv Ø 28mm	6460:-
	389105	Rund coil singelvarv Ø 34mm	6460:-
	389106	Rund coil singelvarv Ø 40mm	6460:-
	389107	Rund coil singelvarv Ø 47mm	6460:-
	389108	Rund coil singelvarv Ø 57mm	6460:-
	389109	Rund coil singelvarv Ø 67mm	6460:-
	389110	Rund coil singelvarv Ø 82mm	6460:-
	Art.nr	Dubbelvarv	Pris
	389111	Rund coil dubbelvarv Ø 22mm	6460:-
	389112	Rund coil dubbelvarv Ø 28mm	6460:-
	389113	Rund coil dubbelvarv Ø 34mm	6460:-
	389114	Rund coil dubbelvarv Ø 40mm	6460:-
	Art.nr	Special	Pris
	389115	"U"-formad coil 14mm	6460:-
	389116	"U"-formad coil 17mm	6460:-
	389117	Rak focus coil 90° front	6990:-
		Utbytesplatta till 389117	



Layout & tryck: JustNu Skövde

OFFENS!V

SVETS & VERKTYGSKAMPANJ

2025

SISAB
SVETS & VERKTYGSGROSSISTEN SINCE 1987



Priserna gäller tom nästa utgåva av OFFENSIV – dock längst tom 2026-02-28.
Moms tillkommer. Med reservation för tryckfel, slutförsäljning och råvaru-/valutaförändringar överstigande 6%.